

Blomberg

Torktumlare
Bruksanvisningen

Kuivaaja
Käyttöoppaan



BTGF494RX



SV / FI

2960312727_SV/200820.1814

Vänligen läs den här användarmanualen först!

Kära kund,
Tack för att du har valt en Blomberg produkt. Vi hoppas att din produkt, som tillverkats med hög kvalitet och teknik, kommer ge dig de bästa resultaten. Vi råder dig att läsa igenom den här manualen och den tillhörande dokumentationen noga innan du använder din produkt, och att du behåller manualen för framtida referens. Om du vidarebefordrar produkten till någon annan ska manualen också medfölja. Var uppmärksam på detaljer och varningar som anges i den här användarmanualen, och följ instruktionerna. Använd den här manualen för modellen som anges på framsidan.



- Läs instruktionerna.

Symbolförklaring

I hela den här användarmanualen används följande symboler:



FARA!

- Varning för elchock.



FARA!

- Varning för brandfara.



VARNING!

- Varningar för farliga situationer för liv och egendom.



VARNING!

- Varning för heta ytor.



VARNING!

- Warning against scalding hazard.



OBS

- Viktig information eller användbara tips om användning.



Produktens förpackningsmaterial tillverkas av återvunnet material, i enlighet med våra nationella miljöbestämmelser.

Avyttra inte förpackningsmaterialet i hushållssoporna, eller annat skräp, avyttra det endast på avsedda återvinningsstationer.

1 Viktiga instruktioner för säkerhet och miljö

Den här delen innehåller säkerhetsinstruktioner som hjälper till att skydda ifrån personskador och egendomsskador. Underlåtelse att följa dessa instruktioner kommer att häva alla garantier.

1.1 Allmän säkerhet



WARNING!

Den här utrustningen kan användas av barn ifrån åldrarna 8 och uppåt, samt personer med nedsatt sensorisk eller mental kapacitet, eller bristande erfarenhet och kunskap, om de har övervakning och får instruktioner angående säker användning av utrustningen, samt förstår farorna som medföljer. Barn ska inte leka med apparaten. Rengöring och användarunderhåll ska inte utföras av barn utan övervakning.

- Barn som är yngre än 3 år, bör hållas borta om de inte konstant övervakas.
- Justerbara fötter får inte tas bort. Spalten mellan torken och golvet får inte minskas med material så som mattor, trä eller tejp. Det kan medföra problem med torken.
- Utför alltid installations och reparationsförfaranden av godkänd serviceverkstad. Tillverkaren ska inte hållas ansvarig för skador som kan uppkomma genom förfaranden som utförs av icke auktoriserade personer.

För produkter med ångfunktion:



WARNING!

- Rengör aldrig torken genom att spola vatten på den! Det förekommer risk för elchock!
- Använd endast destillerat vatten eller vatten kondenserat i maskinens vattentank i ångprogram. Använd inte vatten från huvudledningen eller tillsatser. Vid användning av kondenserat vatten i vattentanken ska det filtreras och rengöras från fibrer.
- Öppna inte luckan när ångprogram körs. Hett vatten kan tränga ut.
- Innan du tvättar i ett ångprogram bör fläckar tas bort.
- Du får bara tvätta tvätt som inte är smutsigt eller missfärgat men som luktar illa i ångprogram (lukt borttagning).
- Använd inga kemtvätsset eller extra material i ett ångprogram eller i något program.

1.1.1 Elsäkerhet



FARA!

- Elsäkerhetsinstruktioner ska följas medan elanslutningar görs vid installationen.



FARA!

- Anslut torken till ett jordat uttag som skyddas av en säkring med, ett på märkplattan, angivet värde. Jordningsinstallationen ska utföras av en utbildad elektriker. Vårt företag ska inte hållas ansvariga för några skador som kan uppkomma när torken används utan jordning i enlighet med de lokala bestämmelserna.
- Volttal och tillåtet säkringskydd anges på märkplattan.
- Den angivna spänningen måste vara samma som i din huvudström.
- Koppla ur torken när den inte används.
- Koppla ur torken ifrån huvudströmmen vid installation, underhåll, rengöring och reparationsarbete.
- Vidrör inte kontakten med våta händer! Koppla aldrig ur genom att dra kabeln, håll alltid i kontakten när du drar ut kabeln.
- Använd inte förlängningskablar, hubbar eller adaptorer för att ansluta torken till strömkällan, detta är för att minska risken för brand och elchock.
- Strömkabeln måste vara inom räckhåll efter installationen.



VARNING!

- Apparaten får inte strömföras via en extern kopplingsanordning, såsom en timer, eller vara ansluten till en krets som regelbundet slås på och stängs av av en anordning



FARA!

- Skadade huvudkablar ska bytas ut och man ska underrätta en serviceverkstad om bytet.
- Om torken är defekt får den inte användas såvida den inte är reparerad av en godkänd serviceverkstad! Det förekommer risk för elchock!

1.1.2 Produktsäkerhet



VARNING!

- Se till att luftintaget på torktumlaren är öppet och är välventilerat.
- Produkten innehåller kylmedlet R290.
- R290 är ett miljövänligt, men brandfarligt kylmedel.
- Håll produkten borta från potentiella värmekällor som kan orsaka det att antända.



FARA!

Saker att ta hänsyn till av brandriskskäl:

Nedan angivna tvätt eller föremål får inte torkas i torken med hänsyn till brandrisken.

- Otvättade kläder
- Föremål som det finns olja, aceton, alkohol, bränsleolja, petroleum, fläckborttagningsmedel, terpentin, paraffin, paraffinavlägsnare, bensin, vax eller vaxavlägsnare på måste tvättas i varmt vatten med mycket tvättmedel innan de torkas i torktumlaren.

Särskilt av den här anledningen måste ovanstående smutsfläckar tvättas mycket noga, för att göra detta, använd mycket rengöringsmedel och välj en hög tvättemperatur.

Nedanstående specificerad tvätt eller plagg får inte torkas i torken på grund av brandrisken:

- Saker eller kuddar med skumgummi (latexgummi), duschdrapperier, vattenresistenta textilier samt material med gummiförstärkning och gummidynor.
- Kläder rengjorda med industriella kemikalier.



VARNING!

- Stoppa aldrig torktumlaren innan programmet är slutfört. Om du måste göra detta, ta bort all tvätt snabbt och lägg dem på ytor för att minska hettan



FARA!

Saker såsom tändare, tändstickor, mynt, metalldelar, nålar m.m. kan skada trumman eller leda till funktionsproblem.

Kontrollera därför all tvätt som du kommer lasta i din tork. Kläder som inte är helt torkade kan självantända efter att torkningen avslutats.

- Du måste ha nog med ventilation för att förhindra att gaser kommer ut ifrån enheter som körs på andra bränslen inklusive öppna flammor som kan finnas i rummet och ge en antändande effekt.



VARNING!

- Underkläder som innehåller metallförstärkning får inte torkas i torken. Torken kan skadas om metallförstärkningen lossnar eller går sönder under torkningen.



OBS

- Använd mjukmedel och liknande produkter i enlighet med tillverkarens instruktioner.
- Rengör alltid luddfiltret innan eller efter varje last. Kör aldrig torken utan att luddfiltret är installerat.



VARNING!

- Underkläder som innehåller metallförstärkning får inte torkas i torken. Torken kan skadas om metallförstärkningen lossnar eller går sönder under torkningen.



VARNING!

- Försök inte reparera torken själv. Utför inte något reparationsarbete eller reservdelsbyte på produkten, även om du vet eller har möjligheten att utföra ingreppet, med undantag för när det tydligt anges i bruksanvisningen eller i servicemanualen. Annars försätter du ditt eget och andras liv i fara.
- Installera din tork på platser som är passande för hemanvändande.
(I inomhus miljö, ej för fuktig eller kall omgivning.)
- Kontrollera att inte husdjur kliver in i torken. Kontrollera insidan av torken innan den används.
- Luta dig inte på luckan när den är öppen, den kan då gå sönder.
- Luddet får inte ansamlas sig i torken

1.2 Montering på tvättmaskin

- En enhet för att fästa de två maskinerna måste användas när du installerar torken på en tvättmaskin. Enheten som sammanför de två maskinerna måste vara godkänd av en serviceverkstad.
- Totalvikten för tvättmaskinen och torken - med full last- när de placeras på varandra, blir cirka 180 kg. Placera produkten på ett plant golv som har tillräcklig bärkraft.



VARNING!

- Tvättmaskinen får inte placeras på torken. Var noga med ovanstående varningar vid installation på din tvättmaskin.

Installationstabell för tvättmaskin och tork

Torkens djup	Tvättmaskinens djup			
	62 cm	60 cm	54 cm	< 50 cm
54 cm	Kan installeras		Kan inte installeras	
60 cm	Kan installeras		Kan inte installeras	

1.3 Avsedd användning

- Torken har utformats för hemmabruk. Den är inte lämplig till kommersiellt bruk och får inte användas utanför sitt avsedda användningsområde.
- Använd torken, endast till att torka tvätt som är märkt för torkning.
- Tillverkaren avsägar sig allt ansvar ifrån fel som härstammar ifrån felaktigt användande eller felaktigt transport.
- Under en 10 års period kommer reservdelar att finnas tillgängliga för att använda torken ordentligt.

1.4 Barnsäkerhet

- Paketeringsmaterial är farliga för barn. Förvara paketeringsmaterialet på en plats oåtkomlig för barn.
- Elprodukter är farliga för barn. Låt inte barn vara i närheten av produkten när den är igång. Låt dem inte leka med torken. Använd barnspärren för att förhindra barn ifrån att leka med torken.



OBS

Barnspärren finns på kontrollpanelen. (Se Barnspärr)

- Håll luckan stängd när torken inte används.

1.5 I enlighet med WEEE-bestämmelser och avyttring av avfallsprodukter



Den här produkten gäller under EU WEEE-direktivet (2012/19/EU). Den här produkten är försedd med en klassificeringssymbol för avfallshantering av elektriskt och elektroniskt material (WEEE).

Denna produkt är tillverkad med delar av hög kvalitet samt material som kan återanvändas och återvinnas. Produkten får inte slängas i hushållssoporna eller i annat avfall vid livsslut. Ta den till en återvinningsstation för elektrisk och elektronisk utrustning. Kontakta din kommun för mer information om närmaste återvinningsstation.

1.8 Teknisk specifikation

SV

Höjd (justerbar)	84,6 cm / 86,6 cm*
Bredd	59,7 cm
Djup	65,4 cm
Kapacitet (max)	9 kg**
Nettovikt (± %10)	48 kg
Spänning	Se etikett***
Ingångsström	
Modellkod	

* Min.-höjd: Höjd med justerbara ben infällda.
Max.-höjd: Höjd med justerbara ben helt utfällda.

** Tvättens torkvikt innan tvätt.

*** Märkskylten återfinns bakom luckan.

	OBS
<ul style="list-style-type: none">Tekniska specifikationen för torken kan omspecificeras utan vidare förvarning, för att förbättra produktens kvalitet.Siffrorna i den här manualen är schematiska och kanske inte är helt överrensstämmande.Värden som anges på skyltarna på torken eller i annan publicerad dokumentation som medföljer torken är framtagna i laboratorium och i enlighet med gällande standarder. Beroende på drifts- och miljövillkor för torken kan värdena variera.	



FARA!

- R290 är ett brandfarligt kylmedel. Se därför till att systemet och rören inte skadas under drift och hantering.
- Håll produkten borta från potentiella värmekällor som kan orsaka det att antända vid skador.
- Släng inte produkten genom att elda upp den.

1.6 I enlighet med RoHS-direktivet:

Produkten du har köpt gäller under EU RoHS-direktivet (2011/65/EU). Den innehåller inga av de farliga eller förbjudna material som anges i direktiven.

1.7 Paketinformation

Produktens förpackningsmaterial tillverkas av återvunnen material, i enlighet med våra nationella miljöbestämmelser. Avyttra inte paketeringsmaterialet tillsammans med hushållsavfall eller andra sopor. Ta dem till återvinningen för paketeringsmaterial som utsetts av de lokala myndigheterna.

2 Din torktumlare

2.1 Översikt

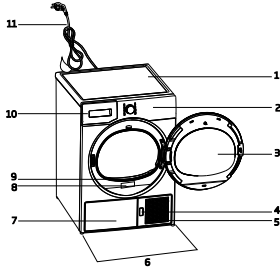

1. Toppanel
2. Kontrollpanel
3. Dörrluckan
4. Öppningsknapp för sparkplatta
5. Ventilationsnät
6. Justerbara ben
7. I tankens nedre modeller ligger vattentanken i din spark.
8. Märkplatta
9. Luddfilter
10. Vattentanklåda (topmodell av tank)
11. Nätkabel

2.2 Paketinnehåll

	1. Dräneringsrör för vatten*		5. Torkkorgens användarmanual*
	2. Extrasvamp till lådan*		6. Vattenfyllning-sbehållare*
	3. Användarmanual		7. Rent vatten*
	4. Torkkorg*		8. Fragrance Capsules Group*

*Dessa medföljer din maskin, beroende på vilken modell du har.

3 Installation

Innan du ringer närmaste serviceverkstad för installation av torken, säkerställ att den elektriska installationen och vattenutloppet är lämpligt i enlighet med användarmanualen. Om dessa inte är passande, kontakta en utbildad elektriker och tekniker för att utföra nödvändigt arbete.



OBS

- Förberedelser för installation av torkens plats likväl som elektricitet och avloppsvatten är kundens ansvar.



VARNING!

- Innan installationen ska du visuellt kontrollera torken så den inte har några defekter. Om torken är skadad, installera den inte. Skadade produkter kan vara en säkerhetsrisk.

3.1 Lämplig installationsplats

Installera torken på en stabil och plan yta. Torken är tung. Flytta inte på den själv.

- Använd din tork i ett välventilerat, dammfritt utrymme.
- Luftspalten mellan torken och ytan ska inte minskas av material såsom mattor, trä eller tejp.
- Täck inte för ventilationsgallret på torken.
- Det får inte finnas låsbara, glid- eller gångjärnsluckor som kan blockera öppningen för luckan, där du installerar din tork.
- När torken är installerad ska den stå på samma plats som den anslutits. Vid installation av torken, kontrollera att dess bakre vägg inte vidrör något (kran, uttag m.m.).
- Placera torken minst 1 cm ifrån kanterna till andra möbler.
- Din tork kan användas vid temperaturer mellan +5 °C och +35 °C. Om miljön faller utanför den ramar kommer torkens prestanda att påverkas negativt och den kan skadas.
- Den bakre ytan ska placeras mot en vägg.



FARA!

- Placera inte torken på strömkabeln.

***Ignorera följande varning om din produkts system inte innehåller R290**



FARA!

- Torktumblaren innehåller kylmedlet R290.*
- R290 är ett miljövänligt, men brandfarligt kylmedel.*
- Se till att luftintaget på torktumblaren är öppet och är välventilerat.*
- Håll potentiella lågor borta från torktumblaren.*

3.2 Ta bort

transportssäkerhetsmonteringen



VARNING!

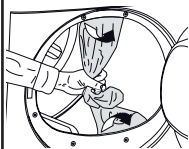

- Ta bort transportsäkerhetsmonteringen innan du använder torken för första gången
- Om du vill ändra dörens svängningssida, se monteringsanvisningarna för omvänd dörr.

3.3 Anslutning till avloppet

I produkter som är utrustade med kondensatornhet, samlas vattnet i tanken under torkprocessen. Du ska tömma samlat vatten efter varje torkcykel.

Du kan direkt tömma samlat vatten via avloppslangen som kommer med produkten, istället för att regelbundet tömma vattnet som samlats i tanken.

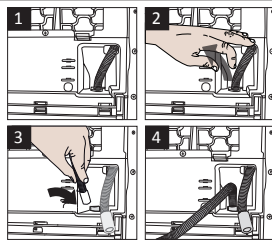

1-2 Dra slangen bakom torken för hand, för att koppla bort den ifrån där den anslutits. Använd inte verktyg för att ta bort slangen.

3 Anslut änden av utloppsslangen som kommer med torken, till anslutningspunkten du tog bort slangen ifrån i föregående steg.

4 Anslut den andra änden av utloppsslangen direkt i avloppet eller till vasken.



OBS

- Vattenslangen ska fästas på en höjd av 80 cm, max.
- Kontrollera att vattenslangen inte trampas på och att den inte är vikt mellan utloppet och maskinen.
- Om det finns ett tillbehörspaket som medföljer din produkt, se den detaljerade beskrivningen.

3.4 Justera fötter

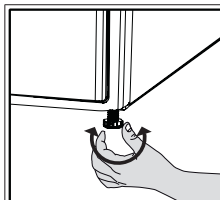

- Vrid på fötterna åt vänster eller höger till torken står helt jämt och stadigt.

3.5 Transport av torken

Töm den på allt vatten som finns i torken. Om direkt utloppstömning har gjorts ska du ta bort slanganslutningen.



VARNING!

- Vi rekommenderar att du bär torken i upprätt position. Om det inte är möjligt att bära maskinen i upprätt position rekommenderas att bära den med lutning mot höger sida, sett framifrån.

3.6 Ljudvarningar

 OBS	
 	<ul style="list-style-type: none">• Det är normalt att höra metalliska ljud ifrån kompressorn ibland under drift.
<ul style="list-style-type: none">• Vattensamling under driften pumpas till vattentanken. Det är normalt att höra pump ljud under den här processen.	

3.7 Byta belysningen

In case an illumination lamp is used in your laundry dryer. To change the Bulb/LED used for illumination of your tumble dryer, call your Authorized Service. The lamp(s) used in this appliance is not suitable for household room illumination. The intended purpose of this lamp is to assist the user to place laundry in the tumble dryer in a comfortable way. The lamps used in this appliance have to withstand extreme physical conditions such as vibrations and temperatures above 50 °C

4 Förberedelse

4.1 Tvätt som passar att torka i torken

Följ alltid instruktionerna som anges på plaggets tvättråd. Torka endast tvätt som har en märkning om att de är passande för torkning.

4.2 Tvätt som inte passar att torka i torken



Föremål med denna symbol får inte torkas i torktumlaren.

i OBS

- Fint broderade tyger, ull, silke, fina och värdefulla tyger, lufttäta föremål, tyllgardiner m.m. passar inte för maskintorkning.

4.3 Förberedelse av tvätt, för torkning

- Tvätten kan trasslas in i varandra efter tvätten. Separera de tvättade plaggen innan du placerar dem i torken.
- Torka plagg som har metalltillbehör så som dragkedjor, ut och in.
- Fäst dragkedjor, krokor och spännen och knappar.

4.4 Saker man kan göra för energibesparing

Följande information kommer hjälpa dig att använda torken på ett ekologiskt och energieffektivt sätt.

- Centrifugera din tvätt på högsta varvtal när du tvättar den. Då blir torktiden kortare och energikonsumtionen minskar.
- Sortera tvätten i typ och tjocklek. Torka samma sorts tvätt tillsammans. Tunna kökshandukar och dukar torkar snabbare än tjocka badrumshandukar.
- Följ instruktionerna i användarmanualen för programvalet.
- Öppna inte luckan på maskinen vid torkning, om det inte är nödvändigt. Om du verkligen måste öppna luckan, ha den inte öppen länge.
- Lägg inte till våt tvätt medan torken används.

- För modeller med kondensor: rengör kondensorn en gång i månaden eller efter var 30 körning regelbundet.
- För modeller med värmepumpenhet: Rengör filterlådan periodiskt när ludd synligt har ackumulerats eller när filterlådans rengöringsindikator tänds.
- För modeller med ventilationskanal (ångutsug): följ anslutningsanvisningarna för den och rengör ventilationskanalen.
- Under torkningen, ventiler rummet där din torktumlare körs väl.

4.5 Rätt lastkapacitet

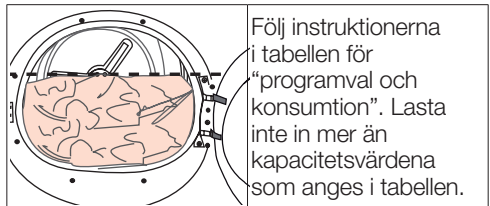

Följande vikter ges som exempel.

Tvätt	Ungefärliga vikter (g)*	Tvätt	Ungefärliga vikter (g)*
Bomullsöverkast (dubbelt)	1500	Blusar	150
Bomullsöverkast (enkelt)	1000	Bomullströjor	300
Lakan (dubbelt)	500	Tröjor	250
Lakan (enkelt)	350	Bomullsklänningar	500
Stora dukar	700	Klänningar	350
Små dukar	250	Jeans	700
Servetter	100	Näsdukar (10 stk)	100
Badhanddukar	700	T-tröjor	125
Handdukar	350		

*Vikt på torr tvätt innan tvättning.

5 Köra produkten

5.1 Kontrollpanel

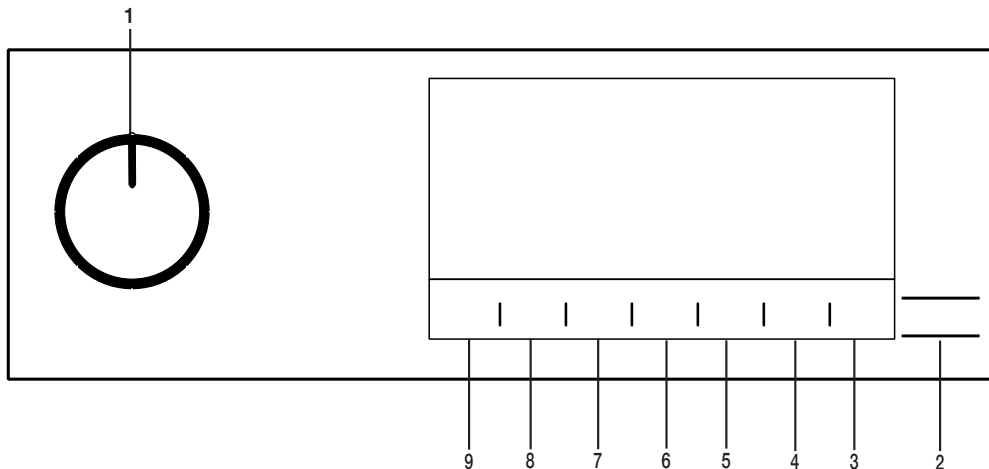

- 1 På/Av/programval knapp
- 2 Start/vilo-knapp
- 3.Trumljusknapp.
- 4.Knappen för val av tid.

- 5.Tid programvalsknapp.
- 6. Val av knapp för låg temperatur.
- 7.Läsbar varning och väljarknapp för barnlås
- 8.Knacka urvalsknappen.
- 9. Val av knapp för torrhetsnivå.

5.2 Symboler

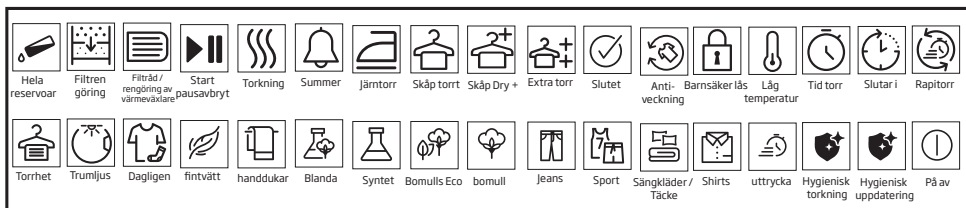

5.3 Förberedelse av torktumlare

- Koppla in torktumlarén.
- Öppna luckan.
- Lägg tvätten i torktumlarén utan att pressa in för mycket.
- Tryck igen och stäng luckan.

- Välj önskat program med hjälp av På/Av/programvalsknappen, maskinen slås på.



i OBS!

- Att välja programmet med knappen På/Av/Program Selection betyder inte att programmet har startats. Tryck på Start / Stand-by-knappen för att starta programmet.

5.4 Programval och konsumtionstabell

SV				
Program	Programbeskrivning	Kapacitet (kg)	Centrifugeringshastighet i tvättmaskin (rpm)	Torktid (minuter)
Bomull	Du kan torka värmeresistenta bomullstextilier med denna cykel. Torkningsinställning, som passar tvättens tjocklek och torkningsgrad ska väljas.	9	1000	220
Bomull Eco	Tunna bomullstextilier torkas så ekonomiskt som möjligt.	9	1000	209
Syntetisk	Du kan torka syntettextilier med denna cykel. Torkningsinställning, som passar tvättens torkningsgrad ska väljas.	4	800	80
Mix	Använd det här programmet för att torka syntet- och bomullsplogg som inte färgar av sig tillsammans. Sport- och fitnesskläder kan torkas med detta program.	4	1000	110
Handduk	Torkhanddukar som kökshandduk, badhandduk och handduk.	5	1000	175
Fintvätt	Du kan torka dina underkläder eller kläder som behöver handtvätt (silkesblusar, tunna underkläder m.m.) på låg temperatur i det här programmet.	1,5	1200	55
Daglig	Du kan torka både bomulls- och syntettvätt i detta program. Sport- och fitnesskläder kan torkas med detta program.	4	1000	100
Torkställ / TimeDry	Du kan välja tidsprogram mellan 10 och 160 minuter för att nå önskad torknivå vid låg temperatur. I detta program kör torktumlarerna hela den inställda tiden oavsett tvättens torrhet. Denna produkt kan användas med en torkkorg som alternativ. För produkter som säljs utan korg kan du få en korg från en auktoriserad service och använda de torkprogram som anges ovan. Se torkkorgens användarhandbok för detaljer om användning.	-	-	-
Jeans	Du kan torka denimbyxor, skjortor, kjolar eller jackor i det här programmet.	4	1200	125
Utomhus/sport (goratex)	Använd den för att torka dina kläder gjorda av syntet, bomull eller blandtextilier eller vattentäta produkter som funktionell jacka, regnrock etc. Vänd dem ut och in innan du torkar.	2	1000	135

Sänglakan/Fjäder	Du kan torka din fjäder- eller fiberfyllda textilier som kan torkas enligt tvättsymbolerna i som ett enda tvättstycke. Du kan torka stora täcken, kuddar eller kappor som ett tvättstycke. Torka dina kläder som jackor och kappor ut och in.	-	800	165
Skjortor	Skjortor torkas på ett lite försiktigare sätt som orsakar färre rynkor, vilket underlättar för strykningen.	1,5	1200	50
Ekspress	Använd detta program för att ha 2 skjortor redo för strykning.	0,5	1200	30
Hygienisk torkning	Det är programmet som du kan torka dina tvättade produkter du vill ge med extra hygien (babykläder, underkläder, handdukar, osv.). Det ger hög hygien för dina textilier via värmeeffekt.	5	800	200
Hygienisk uppdatering	Du kan använda detta program för dina torra kläder och tvätt som du vill ge med hygien utan att tvätta dem. Det ger hög hygien för dina torra textilier via värmeeffekt.	1,5	-	120

Värden för energiförbrukning

Program	Kapacitet (kg)	Centrifugeringshastighet i tvättmaskin (rpm)	Ungefärlig återstående fuktinivå	Energiförbrukning kWh
Bomull Eco*	9	1000	60%	2,17
Bomull - stryktorr	9	1000	60%	1,65
Syntet - skåptorr	4	800	40%	0,75
	"Programmet Bomull Eco" används vid hela och halva laster, är standardtorkprogrammet, till vilket informationen i etiketten och specifikationen relaterar, att det här programmet är passande för torkning av normal blöt bomullstvätt och att det är det effektivaste programmet i energikonsumtionsavseende för bomull.			

* : Energimärkning standardprogram (EN 61121:2012) Värdena i tabellen bestäms enligt EN 61121:2012-standard. Konsumtionsvärdena kan variera ifrån värdena i tabellen, beroende på tvätt sort, centrifugering, omgivande villkor och förändringar i spänning.



Allergy UK är varumärket för British Allergy Foundation. Godkännandesälen har skapats för att vägleda personer som begär råd om att produkten avsevärt minskar mängden allergener i en miljö där allergiska människor finns eller produkten begränsar / minskar / eliminerar allergenerna. Syftet är att ge bevis på att produkterna har testats eller analyserats för att ge mätbara resultat.

5.5 Extrafunktioner

Torrhetsnivå

Torrhetsnivå knappen används för att anpassa till önskad torrhet. Programtiden kan förändras beroende på val av inställning.



OBS!

- Du kan endast aktivera den här funktionen innan programmet har startat.

Förebyggande av rynkor

Du kan slå på och stänga av funktionen för att förebygga rynkor genom att trycka på knappen för att förhindra skrynkla förebyggande. Om du inte kommer att ta ut tvätten omedelbart efter att programmet har avslutats, kan du använda Wrinkle förebyggande funktion för att förhindra skrynklning av din tvätt.

Ljudvarning

Torktumblaren ger ifrån sig en ljudsignal när programmet är klart. Tryck på knappen "Audible Warning" om du inte vill ha ljudsignal. När du trycker på ljudsignalknappen slocknar lampan och det ljuder inte när programmet är klart.



OBS!

- Du kan välja den här funktionen innan programmet startar eller efter att programmet har startats.

Låg temperatur

Du kan bara aktivera den här funktionen innan ett program startas. Du kan aktivera denna funktion om du vill torka din tvätt vid en lägre temperatur. Programmets varaktighet blir längre när den har aktiverats.

Sluttid

Du kan förseña sluttiden av programmet upp till 24 timmar med sluttidsfunktionen.

1. Öppna laddningsdörren och placera tvätten.
2. Välj torkprogrammet.
3. Tryck på valet av sluttid och ställ in önskad fördröjningstid. Sluttidslampan tänds. (När du trycker på och håller in knappen, fortsätter sluttiden non-stop).
4. Tryck på Start / Stand-by-knappen. Nedräkningen av sluttid börjar. Den ":" logga in i mitten av visade fördröjningstid blinkar.



OBS!

- Du kan lägga till eller ta bort tvätt under tidsfördröjningen. Tiden på displayen är den totala tiden för torktiden samt sluttiden. Sluttidslampan släcks i slutet av nedräkningen, torkningen startar och torklysdioden tänds.

Byta sluttid

Om du vill ändra tiden under nedräkningen: Slå På/Av/programval och avbryt programmet. Välj önskat program och upprepa markeringen sluttid.

Avbryta sluttidsfunktionen

Om du vill avbryta fördröjningsfunktionen och starta programmet direkt:

Slå På/Av/programval och avbryt programmet. Välj önskat program och tryck på "Start/Stand-by"-knappen.

Trumljus

Du kan slå på och stänga av trumlampan genom att trycka på den här knappen. Lampan tänds när knappen trycks in och släcks efter en viss tid.

5.6 Varningslampor



OBS!

- Varningsindikatorerna kan variera beroende på modell på torkmaskinen.

Filterrengöring

När programmet är klart kommer varningsindikatorn för rengöring av filer att startas.

Vattentank

Om vattentanken fylls medan programmet körs kommer varningsindikatorn att börja blinka och maskinen försätts i viloläge. I så fall, töm vattentanken och börja om programmet genom att trycka på start/paus-knappen. Varningslampan stängs av och programmet återgår.

Rengöring av filterlåda/värmeväxlare

Varningsymbolerna blinkar ibland för att påminna om att filterlådan behöver rengöras.

5.7 Starta programmet

Tryck på Start/Vila-knappen för att starta programmet.

Lamporna för start/vilaoch torkning startar för att visa att programmet har startats.

5.8 Barnspärr

Torktumslaren har en barnspärr som förhindrar maskinens programflöde ifrån att påverkas när knapparna trycks på under drift. När det underordnade låset är aktiverat inaktiveras alla knappar på panelen utom knappen **På/Av/**

Program Selection.

Tryck på audible varningsknappen i 3 sekunder för att aktivera det underordnade låset.

Barnspärren måste avaktiveras för att kunna starta ett nytt program efter att det aktuella programmet är slut eller kunna integrera med programmet. För att avaktivera barnspärren, håll inne knapparna ljudvarning och barnspärr i mer än 3 sekunder.



OBS!

- När barnspärren är aktiverad kommer lampan för barnspärren att lysa.

När barnspärren är aktiv:

Torkmaskinen körs, eller i stand-by-läge kommer indikatorsymbolerna inte att ändras när du ändrar positionen för programvalsknappen.



OBS!

- När torkmaskinen är i drift och barnlåset är aktiverat hörs dubbelsignalljud när programväljaren slås på. Om barnlåset avbryts utan att programväljaren vrids tillbaka till sitt ursprungliga läge avslutas programmet eftersom programväljaren är vriden.

5.9 Byta program efter att maskinen har startat

Du kan ändra det program du valt att torka din tvätt med ett annat program efter torkmaskinen börjar köras.

- Du kan till exempel slå På/Av/programval för att välja extra torrt program för att välja extra torrt program i stället för att stryka torrhet.
- Tryck på Start/Vila-knappen för att starta programmet.

Lägg till och ta bort kläder i viloläget

Om du vill lägga till eller ta bort tvätt efter att torkprogrammet startats:

- Tryck på knappen start/stand-by för att placera torktumslaren i stand-by-läge. Torkningen slutar.
- Öppna luckan i Vila-läge och stäng dörren efter att du lagt till eller tagit ur tvätt.
- Tryck på Start/Vila-knappen för att starta programmet.



OBS!

- Tillsats av tvätt efter torkningen kan göra att den torkade tvätten inuti torkmaskinen blandas med våt tvätt och lämnar tvätten fuktig i slutet av driften.
- Att lägga till eller ta bort tvätt under torkning går att göra så många gånger det behövs. Men den här processen skulle konstant avbryta torkdriften och orsaka att programtiden blir längre och tar mer energi. Det rekommenderas därför att lägga i all tvätt innan torkprogrammet har startat.
- Om ett nytt program väljs genom att vrida programvalsknappen medan torktumslaren står i viloläge, avslutas körprogrammet.



VARNING !

- Rör inte de inre ytorna på trumman medan du lägger till eller tar ur tvätt under körande program. Trummans yta är het.

5.10 Avbryta ett program

Om du vill avbryta programmet och avsluta torkningen av någon anledning efter att torkmaskinen har startat, slår du på/av/programval. programmet avslutas.



VARNING !

- Insidan av torktummlaren kommer vara mycket varm när du avslutar program under drift så kör uppfräschning programmet så den kyls av.

5.11 Programslut

När programmet är avslutat slås lysdioderna för slut/skrynkla förebyggande och fiberfilterrengöring Varning på programuppföljning indikatorn på. Lastluckan kan öppnas och torkmaskinen är klar för en annan drift.

Slå På/Av/programvalsknappen till På-/Av-läge för att stänga av torkmaskinen.



OBS!

- Om läget För att förebygga rynkor är aktivt och tvätten inte tas bort efter att programmet är klart aktiveras funktionen för att förebygga rynkor i 2 timmar för att förhindra att tvätten inuti maskinen blir skrynklig. Programmet tumlar tvätten i 10-minutersintervall för att den inte ska skrynkla.

5.12 Luktfunktion

Om din torkmaskin har luktfunktion läser du ProScent-handboken för att använda den här funktionen.

6 Underhåll och rengöring

6.1 Rengöring av luddfilter/ luckans inre yta

De hårstrån och fibrer som är separerade ifrån tvätten under torkningsprocessen samlas upp av luddfiltret.



OBS

- Fibrer formas vid användning och tvätt av kläder. Rengör fiberfiltret efter varje rengöring.
- Du kan rengöra filtrets springa med en dammsugare.

- Öppna båda fiberfiltrena (inre och yttre filter), ta bort hårstrån, fibrer, bomullsbollar med din fuktiga hand, eller en dammsugare, eller en trasa.

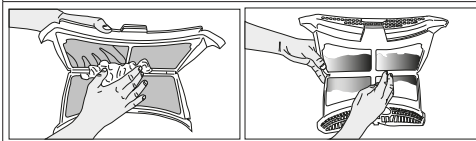

- Rengör båda filtrena under vatten som ringer i motsatt riktning för fiberansamlingen, eller med en mjuk borste. Torka filtret innan du placerar det i springan igen.

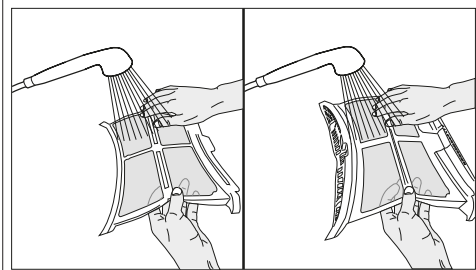

För att rengöra luddfiltret:

- Öppna luckan.
- Håll det första av de två fiberfiltren (det inre filtret) och ta bort det genom att dra det uppåt.
- Samla håll, fibrer och bomullsbollar med handen eller med en mjuk trasa.
- Ta bort den andra delen (det yttre filtret) genom att dra det uppåt.

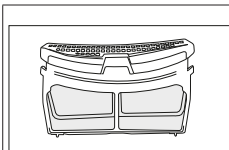

- Sätt i fiberfiltren på respektive plats och placera det åter på sin plats.

- Rengör luckans inre och torka av det med en mjuk fuktig trasa.

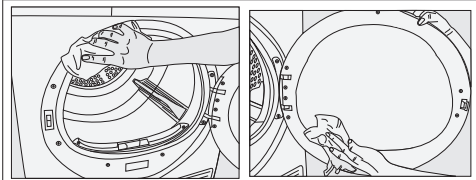

OBS

- Säkerställ att hårstrån, fibrer och bomullsbollar inte faller ner i springan där filtrena är installerade.

6.2 Rengöra sensorerna

	Det finns fuktighetssensorer i torken som läser av om tvätten är torr eller inte. För att rengöra sensorer:
<ul style="list-style-type: none">• Öppna torktumlarens lucka.• Låt torktumslaren svalna om den fortfarande är varm på grund av torkprocessen.• Rengör metallytorna på sensorn med en mjuk trasa, fuktad med vinäger, och torka torrt.	

 OBS	
<ul style="list-style-type: none">• Rengör metallytorna på sensorerna 4 gånger om året.• Använd inte metallverktyg när du rengör metallytor på sensorerna.	

 VARNING!	
<ul style="list-style-type: none">• Använd aldrig rengöringsmedel, rengöringsagenter eller liknande ämnen, för rengöring, på grund av brand och explosionsrisken!	

6.3 Töm vattentanken

Tvättens fuktighet avlägsnas och kondenseras under torkningsprocessen och det vatten som uppstår ackumuleras i vattentanken. Töm vattentanken efter varje torktumlarcykel.

 VARNING!	
<ul style="list-style-type: none">• Kondenserat vatten går inte att dricka!• Ta aldrig bort vattentanken när programmet körs!	

Om du glömt att tömma vattentanken kommer maskinen sluta under den pågående torkcykeln när vattentanken är full. Varningslampan för vattentanken kommer då att blinka. Om så är fallet, dränera vattentanken och tryck på Start/Paus-knappen för att återuppta torkcykeln. För att tömma vattentanken:

1. Ta bort vattentanken i lådan eller behållaren försiktigt.

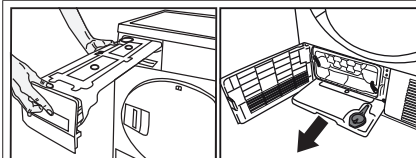

2. Töm vattnet ifrån tanken.

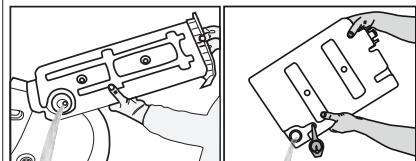

- Om ludd har samlats i tratten till vattentanken, rengör det i rinnande vatten.
- Placera vattentanken på dess säte.

6.4 Rengöring av förångaren

Hår och fibrer som inte fångas up av fiberfiltret går till förångarens flänsar bakom golvlisen och ansamlas där. Om förångarikonen "☹️" blinkar eller inom en 6-månadersperiod så ska förångaren rengöras.

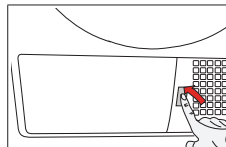

- Öppna golvlisen genom att trycka på den

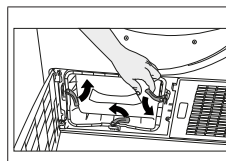

- För att öppna luckan för luftcirkulationen lossar man på haspen.

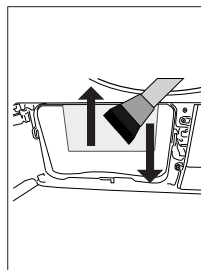

- CleanRengör fibrerna i förångaren med en fuktig trasa/ dammsugarens borstmunstycke genom att stryka upp och ner.

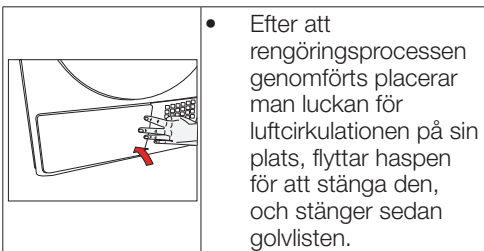

 **VARNING!**

- Du kan rengöra för hand om du använder skyddshandskar. Försök inte att rengöra med bara händer. Förångarens flänsar kan skada händerna.
- Rengöring med rörelser ifrån vänster till höger kan skada förångarens flänsar. Det kan även leda till problem med torkningen.

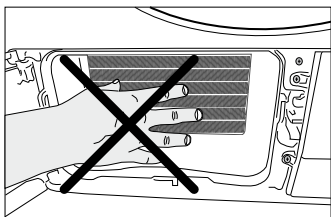

7 Felsökning

Torkningen tar för lång tid.

Fiberfiltrets (inre och yttre filtret) porer kan ha täppts till. >>> Skölj fiberfiltret noggrant med varmt vatten och torka. Framsidan på förångaren kan ha täppts igen. >>> Rengör framsidan på förångaren.

Ventilationsgallret fram på maskinen kan vara stängt. >>> Ta bort alla föremål framför ventilationsgaller som kan blockera luft.

Ventilationen kanske inte är tillräcklig eftersom området maskinen är installerad på är för litet. >>> Öppna dörren eller fönstret för att förhindra att rumstemperaturen stiger högt.

En kalkavlagring kan ha skapats på fuktighetssensorn. >>> Rengör fuktighetssensorn.

För mycket tvätt kan ha lastats. >>> Lasta inte torken med för mycket.

Tvätten kanske inte har vridits ur korrekt. >>> Utför en centrifugering i tvättmaskinen.

Kläderna kommer ut fuktiga efter torkning.

Ett program som inte passar för tvättsorten har använts.>>> Kontrollera tvättlapparna på kläderna och välj ett passande program för klädtypen eller använd extra tidsprogram.

Fiberfiltrets (inre och yttre filtret) porer kan ha täppts till. >>> Skölj filtret noggrant med varmt vatten och torka.

Framsidan på förångaren kan ha täppts igen. >>> Rengör framsidan på förångaren.

För mycket tvätt kan ha lastats. >>> Lasta inte torken med för mycket.

Tvätten kanske inte har vridits ur korrekt. >>> Utför en centrifugering i tvättmaskinen.

Torktumlaren startar inte, eller programmen kan inte startas. Torkmaskinen kör inte efter att den konfigurerats. Strömkabeln kanske inte är isatt. >>> Se till att strömkabeln är inkopplad.

Luckan kan vara öppen. >>> Kontrollera att luckan är ordentligt stängd.

Ett program kanske inte ställts in, eller start/paus/avbryt-knappen kanske inte tryckts in. >>> Kontrollera att programmet är inställt och inte i pausläge.

Barnspärren kan vara aktiverat. >>> Stäng av barnspärren.

Programmet kan ha avbrutits tidigt av okänd anledning.

Luckan kanske inte stängts ordentligt. >>> Kontrollera att luckan är ordentligt stängd.

Det kan vara strömavbrott. >>> Tryck på knappen Start/Paus/Avbryt för att starta programmet.

Vattentanken kan vara full. >>> Töm vattentanken..

Kläderna har krympt, hårdnat eller förstörts.

Ett program som inte passar med tvätt-sorten kan ha använts. >>> Kontrollera underhållsetiketterna på kläderna och välj passande program för kläderna.

Vattendroppande ifrån luckan.

Fibrer kan ha ansamlats på insidan av luckan och luckans packning. >>> Rengör den inre ytan av luckan och ytorna på packningen.

Luckan öppnas spontant.

Luckan kanske inte stängts ordentligt. >>> Tryck på last-dörren tills stängningsklicket hörs.

Varningssymbolen för vattentanken är på/blinkar.

Vattentanken kan vara full. >>> Töm vattentanken..

Vattenutsläppsslangen kan ha kollapsat. >>> Om produkten är ansluten direkt till avfallvattnets brunn kontrollera utloppsslangen.

Ljuset i torken startar inte. (I modeller med lampor)

Torkmaskinen kanske inte har startats med på/av-knappen. >>> Kontrollera att torkmaskinen är på. Lampan kan vara trasig. >>> Kontakta en godkänd serviceverkstad för att byta ut lampan.

Ikonen strykfritt lyser.

Det strykfria läget som förhindrar tvätten ifrån att skrynkla sig i tumlaren, kan vara aktiverat. >>> Stäng av tumlaren och ta bort tvätten.

Ikonen för rengöring av luddfiltret lyser.

Luddfiltret (inre och yttre filtret) kan vara smutsigt. >>> Skölj filtret noggrant med varmt vatten och torka..

Ett lager kan formas på luddfiltresporer som leder till tilltäppning. >>> Skölj filtret noggrant med varmt vatten och torka.

Luddfiltret kan inte sättas i. >>> Sätt i det inre och det yttre filtret i sina skåror.

En ljudlig signal hörs ifrån maskinen

Luddfiltret kan inte sättas i. >>> Sätt i det inre och det yttre filtret i sina skåror.

Förångarens varningslampa blinkar.

Framsidan på förångaren kan ha täppts igen med fibrer. >>> Rengör framsidan på förångaren.

Luddfiltret kan inte sättas i. >>> Sätt i det inre och det yttre filtret i sina skåror.

Ljuset i torken startar. (I modeller med lampor)

Om torkmaskinen är kopplad till strömmen kan lampan lysa när på/av-knappen är intryckt och luckan är öppen. >>> Koppla bort torken eller stäng av på/av-knappen så den är i Av-läget.



VARNING!

- Om problemen fortgår efter att du följt instruktionerna i det här avsnittet, kontakta din återförsäljare eller godkända serviceställe. Försök aldrig reparera en icke-fungerande produkt själv.



OBS

- I händelse av att du stöter på ett problem i någon del på din apparat kan du begära en ersättning genom att kontakta den auktoriserade servicen med modellens modellnummer.
- Om apparaten används med icke-autentiska delar kan det leda till funktionsfel.
- Tillverkare och distributör är inte ansvariga för funktionsfel som uppstår vid användning av icke-autentiska delar.

PRODUCT FICHE

Efterlevnad av kommissionens delegerade förordning (EU) Nr. 392/2012

Leverantörsnamn eller varumärke		BLOMBERG
Modellnamn		BTGF494RX 7188286640
Vikt (kg)		9,0
Typ av torktumlare	Luftventilerad	-
	Kondensator	•
Energiklass ⁽¹⁾		A++
Årlig energiförbrukning (kWh) ⁽²⁾		258,6
Typ av kontroll	Automatisk	•
	Inte automatisk	-
Energiförbrukning för standardbomullsprogram med full maskin (kWh)		2,17
Energiförbrukning för standardbomullsprogram med delvis fylld maskin (kWh)		1,16
Strömförbrukning för avstängt läge för standardbomullsprogram med full maskin, P ₀ (W)		0,50
Strömförbrukning för påslaget läge för standardbomullsprogram med full maskin, P _L (W)		1,00
Längd för påslaget läge (min)		30
Standardbomullsprogram ⁽³⁾		•
Programtid för standardbomullsprogram med delvis fylld maskin, T _{day} (min)		209
Programtid för standardbomullsprogram med delvis fylld maskin, T _{day1/2} (min)		119
Vägd programtid för standardbomullsprogrammet vid full och delvis full maskin (T _v)		158
Energiklass för kondensering ⁽⁴⁾		A
Genomsnittlig kondenserings effektivitet för standardbomullsprogram med full maskin, C _{day}		91%
Genomsnittlig kondenserings effektivitet för standardbomullsprogram med delvis fylld maskin, C _{day1/2}		91%
Vägd kondenserings effektivitet för standardbomullsprogram med delvis fylld och full maskin, C _t		91%
Ljudeffektivnivå för standardbomullsprogram med full maskin ⁽⁵⁾		65
Inbyggd		-

• : Ja - : Nej

(1) Skala från A+++ (effektivast) till D (minst effektiv)

(2) Energiförbrukning baserad på 160 torkningscykler för standardbomullsprogrammet med full och delvis fylld maskin och förbrukning av lågeffektlägen. Faktisk energiförbrukning per maskin beror på hur enheten används.

(3) "Skåptorr program" används med full och delvis fylld maskin och är standardtorkningsprogrammet till vilket informationen på etiketten hänvisar och detta program passar för torkning av normal våt bomull och är det effektivaste programmet i termer av energiförbrukning för bomull.

(4) Skala från G (minst effektiv) till A (mest effektiv)

(5) Vägt genomsnittligt värde — L_{WA} uttryckt i dB(A) re 1 pW

Reklamation och servicehantering.

Produkter som sålts till konsumenter i Sverige omfattas av lagen om konsumentköp. Om det förekommer fel eller brister som omfattas av lagen om lagstadgade tidsfrister sker reparation utan kostnad för konsument. Defekter eller skador som uppstår, som är användarrelaterade eller ligger utanför leverantörens kontroll omfattas inte av lagen. En eventuell reparation kommer då normalt att bekostas av användaren. Vid näringsköp gäller köplagen.

Grundig täcker inte.

Skador eller defekter som uppstått pga.

- Installation i oenlighet med tillverkarens anvisning.

- Bristande underhåll eller behandling som strider mot bruksanvisningen.
- Ingrepp eller reparationer utförd av icke behörig personal, eller användningen av icke godkända reservdelar.
- Onormala spänningsvariationer utöver markspänning, blixtnedslag, elektriska störningar eller oegentligheter med vattenförsörjning.

Reservdelar.

Information för beställning av reservdelar finner du på: www.grundig.se

Vid beställning av reservdelar måste modell samt serienummer på produkt uppges. Denna information finns på typskylten av produkten.

Servicefrågor.

Grundig har lokala serviceverkstäder över hela landet.

Vid tekniska frågor måste följande information uppges / visas:

- Namn
- Adress
- Telefon
- Modell
- Serienummer
- Köpekvitto / Kvittokopia
- Felbeskrivelse

Grundig Nordic AB
Esbogatan 18
164 94 Kista - SE

Tlf +46 (0)770 456 330
vitvaruservice@grundig.com
www.grundig.se

Lue tämä käyttöopas ennen kuin aloitat tuotteen käytön!

Hyvä asiakas,

Kiitos, että valitsit Blomberg -tuotteen.

Toivomme, että korkeaa teknologiaa sisältävä laadukkaasti valmistettu tuotteemme palvelee sinua hyvin. Suosittelemme, että luet tämän oppaan ja tuotteen mukana tulleet muut asiakirjat huolellisesti ennen käyttöä ja säilytät ne mahdollista myöhempää tarvetta varten. Jos luovutat tuotteen jollekin toiselle, anna mukaan myös tämä opas. Kiinnitä huomiota kaikkiin käyttöoppaan sisältämiin tietoihin ja varoituksiin, ja seuraa annettuja ohjeita.

Tämä käyttöopas koskee kirjan kansilehdessä mainittuja malleja.



- Lue ohjeet.

Symbolien selitykset

Tässä käyttöoppaassa käytetään seuraavia symboleja:



VAARA!

- Varoitus sähköiskun vaarasta.



VAARA!

- Varoitus tulipalon vaarasta.



VAROITUS!

- Varoitus henkeä tai omaisuutta vaarantavista tilanteista.



VAROITUS!

- Varoitus kuumista pinnoista.



VAROITUS!

- Varoitus palovamman vaarasta.



HUOMAUTUS

- Tuotteen käyttöä koskevaa tärkeää tietoa tai hyödyllisiä vinkkejä.



Tämän tuotteen pakkausmateriaalit on valmistettu kierrätettävistä materiaaleista kansallisten ympäristöasetustemme mukaisesti.

Älä hävitä pakkausmateriaaleja kotitalous- tai muun jätteen mukana, vaan toimita ne paikallisten viranomaisten osoittamaan keräyspisteeseen.

1 Tärkeitä tietoja koskien turvallisuutta ja ympäristöä



HUOMAUTUS

- Tämä osio sisältää turvaohjeet, jotka auttavat suojautumaan henkilö- ja omaisuusvahingoilta. Näiden ohjeiden noudattamatta jättäminen johtaa takuun raukeamiseen.

1.1 Yleistä turvallisuudesta



VAROITUS!

Tätä laitetta voivat käyttää yli 8-vuotiaat lapset ja henkilöt joiden fyysiset, aistinvaraiset tai henkiset kyvyt ovat heikentyneet, tai joilla ei ole aikaisempaa kokemusta tai tietoa laitteen käytöstä, jos heitä valvotaan, tai jos he ovat saaneet opastusta koskien laitteen turvallista käyttötapaa, ja he ymmärtävät laitteen käyttöön liittyvät vaarat. Lasten ei tule antaa leikkiä laitteen kanssa. Lasten ei tule antaa puhdistaa laitetta ilman aikuisen valvontaa.

Alle 3-vuotiasta lasta ei saa päästää koneen lähelle ilman jatkuvaa valvontaa.

- Säädetäviä jalkoja ei saa irrottaa koneesta. Kuivausrummun ja lattian välistä tilaa ei saa täyttää muilla materiaaleilla, kuten matolla, puulla tai teipillä. Tämä voi aiheuttaa ongelmia kuivausrummun kanssa.



VAROITUS!

Kaikki asennus- ja huoltotoimenpiteet tulee aina suorittaa valtuutetun huoltoilijän toimesta. Laitteen valmistajaa ei voida asettaa vastuuseen vahingoista, jotka ovat aiheutuneet valtuuttamattoman henkilön suorittamista asennuksista.

- Älä koskaan pese laitetta suihkuttamalla tai kaatamalla vettä sen päälle! Sähköiskun vaara!

Tuotteet, joissa on höyrytoiminto:



VAROITUS!

- Käytä höyryohjelmissa vain tislattua vettä tai koneen vesisäiliön tiivistynyttä vettä. Älä käytä hanavettä tai lisäaineita. Käytettäessä vesisäiliön tiivistynyttä vettä vesi täytyy suodattaa ja puhdistaa kuiduista.
- Älä avaa luukkuja höyryohjelman ollessa käynnissä. Koneesta voi tulla kuumaa vettä.
- Pyykistä tulee poistaa tahrat ennen höyryohjelmaan laittoa.
- Höyryohjelmaan (joka poistaa hajuja) saa laittaa vain pyykkiä, joka ei ole likaista tai tahraista, mutta johon on päässyt muodostumaan epämiellyttävä haju.
- Älä käytä höyryohjelmassa tai muissa ohjelmissa kuivapesusettejä tai lisämateriaaleja.

1.1.1 Sähköturvallisuus



VAARA!

- **Käyttäjän tulee noudattaa sähköturvallisuusohjeita, kun kone kytketään verkkovirtaan asennuksen jälkeen.**
- Liitä laite maadoitettuun, sulakkeella suojattuun pistorasiaan, joka vastaa laitteen tyyppikilven arvoja. Maadoituskytkentä tulee aina suorittaa valtuutetun sähköasentajan toimesta. Yrityksemme ei vastaa vahingoista, jotka ovat aiheutuneet maadoittamattoman pistorasian käytöstä.
- Jännite sekä sallittu sulakesuojaus on mainittu koneen tyyppikilvessä.
- Verkkajännitteen tulee olla sama kuin tyyppikilvessä mainitun jännitteen.
- Irrota laite pistorasiasta, kun sitä ei käytetä.
- Irrota laite verkkovirrasta asennuksen, huollon, puhdistuksen sekä korjausten ajaksi.
- Älä koske liittimeen märin käsin! Älä koskaan irrota pistoketta seinästä johdosta vetämällä vaan aina pistokkeesta kiinni pitäen.



VAROITUS!

- Laitetta ei saa kytkeä ulkoisen kytkinlaitteen, kuten ajastimen kautta tai liittää piiriin, joka kytkeytyy päälle ja pois säännöllisesti apulaitteen kautta.



VAARA!

- Älä käytä jatkojohtoa, pistorasian jakajaa tai muita sovittimia, kun liität kuivausrummun verkkovirtaan. Näin vähennät tulipalon sekä sähköiskun vaaraa.
- Virtapistokkeen on oltava helposti ulottuvilla asennuksen jälkeen.
- Vaurioitunut verkkojohto tulee vaihtaa uuteen valtuutetun huoltoliikkeen toimesta.
- Mikäli tuote on vioittunut, sitä ei saa käyttää, ennen kuin valtuutettu huoltomies on korjannut vian! Sähköiskun vaara!

1.1.2 Tuoteturvallisuus



VAROITUS!

- Varmista, että kuivaimen ilmanotto on auki ja ilmanvaihto hyvä.
- Tuote sisältää R290-kylmäainetta.
- R290 on ympäristöystävällinen mutta syttyvä kylmäaine.
- Pidä tuote etäällä lämpölähteistä, koska se voi syttyä.



VAARA!

- Vaatteet voivat ylikuumentua kuivausrummun sisällä, jos peruutat ohjelman tai sähkönsyöttö katkeaa, kun kuivausrumpu on käynnissä. Kuumuuden tiivistyminen voi aiheuttaa syttymisen ja tulipalon, joten käynnistä aina tuuletusohjelma jäähdyttämään pyykkiä tai poista kaikki pyykki nopeasti kuivausrummusta ja ripusta ne, jotta lämpö haihtuu.



VAARA!

Ota huomioon seuraavat tulipalon vaaraan liittyvät seikat:

Seuraavia ei saa kuivata kuivausrummussa tulipalon vaaran vuoksi.

- Pesemätön pyykki

Pyykit jotka ovat likaantuneet öljyn, asetonin, alkoholin, polttoöljyn, kerosiinin, tahrannoistoaaineen, tärpätin, parafiinin, vahan tai parafiinin tai vahan poistoaaineen vaikutuksesta on pestävä kuumassa vedessä runsaalla määrällä pesuainetta ennen kuivausta.

Tästä syystä erityisesti pyykki, joissa on yllä mainittuja tahroja, on pestävä hyvin. Käytä tätä varten asianmukaista pesuainetta ja valitse korkea pesulämpötila.

Seuraavia ei saa kuivata kuivausrummussa tulipalon vaaran vuoksi:

- Vaatteet ja tyynyt, jotka sisältävät vaahtomuovia (lateksivaahtoa), suihkumyrsyt, vedenkestävät tekstiilit, kumilla vahvistetut materiaalit ja vaahtomuovipehmusteet.

Teollisuuskemikaaleilla puhdistetut vaatteet.

Esineet, kuten sytytin, tulitikut, kolikot, metalliesineet ja neulat, voivat vaurioittaa rumpua tai johtaa toimintaongelmiin. Tarkista tämän vuoksi kaikki pyykki ennen kuin laitat ne kuivausrumpuun.



VAROITUS!

Älä koskaan pysäytä kuivausrumpua ennen kuin ohjelma on päättynyt. Jos näin täytyy tehdä, poista kaikki pyykki nopeasti ja aseta ne erilleen lämmön haihduttamiseksi.



VAARA!

- Pyykit, joita ei ole pesty asianmukaisesti ennen kuivausta, voivat syttyä palamaan kuivaamisen aikana tai jopa sen jälkeen.
- Käyttäjän on varmistuttava riittävästä ilmanvaihdosta, jotta muita polttoaineita, myös avoliekkiä, käytävistä laitteista tulevat kaasut eivät kerääntyisi samaan huoneeseen kuivausrummun kanssa tulipalovaaran vuoksi.



VAROITUS!

- Alusvaatteita, jotka sisältävät metallivahvikkeita, ei tulisi kuivata kuivausrummussa. Kuivausrumpu voi vahingoittua, jos metallivahvikkeet löystyvät ja irtoavat kuivaamisen aikana.



HUOMAUTUS

- Käytä huuhteluainetta ja muita tuotteita valmistajan ohjeiden mukaan.

Puhdista nukkasihti aina ennen käyttöä tai heti käytön jälkeen. Älä koskaan käytä kuivausrumpua, kun nukkasihti on irti.



VAROITUS!

- Älä koskaan yritä korjata kuivausrumpua omin päin. Älä koskaan tee tuotteelle mitään korjaus- tai vaihtotoimenpiteitä edes silloin, kun tiedät tai osaat suorittaa vaadittavan toimenpiteen, paitsi jos käyttöohjeissa tai julkaistussa huoltokirjassa niin selvästi kehoitetaan. Muuten voit asettaa itsesi tai läheisesi hengenvaaraan.
- Kuivausrumpua ei saa asentaa paikkaan, jossa lukittava, liuku- tai saranallinen ovi voi estää luukun avaamisen.
- Asenna kuivausrumpu tilaan, joka soveltuu kotikäyttöön (kylpyhuoneeseen, suljetulle parvekkeelle, autotalliin jne.).
- Pidä huolta siitä, etteivät lemmikkieläimet joudu vahingossa kuivausrumpuun. Tarkista kuivausrummun sisäpuoli ennen käynnistämistä.
- Älä nojaa kuivausrummun luukkuun sen ollessa auki, ettei kone kaadu kumoon.
- Nukan ei saa antaa kertyä kuivausrumpuun.
- Kuivausrumpua ei saa käyttää, jos puhdistamiseen on käytetty teollisuuskemikaaleja.
- Huuhteluaineita ja vastaavia on käytettävä huuhteluaineen ohjeissa kerrotulla tavalla.
- Poistoilmaa ei saa päästää hormiin, jota käytetään höyryjen poistamiseen kaasua tai muita polttoaineita polttavista laitteista.

1.2 Asentaminen pesukoneen päälle

- Asennettaessa kuivausrumpua pesukoneen päälle on käytettävä tähän tarkoitukseen tarkoitettua välisarjaa. Välisarjan asennuksen saa tehdä vain valtuutettu huoltoilike.
- Pesukoneen ja kuivausrummun yhteispaino täydellä kuormalla niiden ollessa toistensa päällä on noin 180 kilogrammaa. Sijoita koneet tasaiselle alustalle, jolla on riittävä kantokyky!



VAROITUS!

- Pesukonetta ei saa sijoittaa kuivausrummun päälle. Kiinnitä huomiota yläpuolella oleviin varoituksiin asentaessasi pesukonetta.

Asennustaulukko pesukoneelle ja kuivausrummulle				
Kuivausrummun syvyys	Pesukoneen syvyys			
	62 cm	60 cm	54 cm	< 50 cm
54 cm	Voidaan asentaa			Ei voida asentaa
60 cm	Voidaan asentaa		Ei voida asentaa	

1.3 Käyttötarkoitus

- Kuivausrumpu on tarkoitettu vain kotikäyttöä varten. Se ei sovellu kaupalliseen käyttöön eikä sitä pidä käyttää muuhun kuin sille suunniteltuun tarkoitukseen.
- Käytä kuivausrumpua vain pyykeille, joiden pesuohjeissa sallitaan kuivausrummun käyttö.
- Valmistaja ei ota mitään vastuuta seurauksista, jotka johtuvat laitteen väärinkäytöstä tai sen virheellisestä kuljetuksesta.
- Kuivausrummun käyttöikä on 10 vuotta. Tuotteeseen on tänä aikana saatavana alkuperäisiä varaosia, joilla varmistetaan tuotteen toimivuus.

1.4 Lasten turvallisuus

- Pakkausmateriaalit ovat vaarallisia lapsille. Pidä pakkausmateriaalit poissa lasten ulottuvilta.

- Sähkölaitteet ovat vaarallisia lapsille. Pidä lapset poissa laitteen luota, kun se on päällä. Älä anna lasten sormeilla kuivausrumpua. Käytä lapsilukkoa estääksesi lapsia sormeilemasta kuivausrumpua.



HUOMAUTUS

Lapsiturvallinen lukko sijaitsee ohjauspaneelissa.
(Katso lapsilukko)

- Pidä luukku suljettuna silloinkin, kun kuivausrumpu ei ole käytössä.

1.5 Sähkö- ja elektroniikkalaiteromuja koskevan direktiivin noudattaminen sekä tuotteen hävittäminen



Tämä tuote täyttää EU:n WEEE-direktiivissä (2012/19/EU) asetetut vaatimukset. Tässä tuotteessa on sähkö- ja elektroniikkalaiteromuksi luokittelun (WEEE) ilmaiseva symboli.

Tämä tuote on valmistettu laadukkaista osista ja materiaaleista, jotka voidaan käyttää uudelleen ja soveltuvat myös kierrätykseen. Älä hävitä tätä tuotetta kotitalousjätteen tai muiden jätteiden mukana käyttöiän päätyttyä. Vie se keräyspisteeseen, jossa sen sähköiset ja elektroniset osat voidaan kierrättää. Lisätietoa keräyspisteistä saa paikallisilta viranomaisilta.



VAARA!

- R290 on syttyvä kylmäaine. Varmista siksi, että järjestelmä ja putket eivät vaurioidu käytön ja käsittelyn aikana.
- Pidä tuote etäällä lämpölähteistä, jotka voivat sytyttää sen vaurion yhteydessä.
- Älä hävitä tuotetta polttamalla.

1.6 RoHS-direktiivin noudattaminen:

Ostamasi tuote täyttää EU:n vaarallisten aineiden käytön rajoittamista koskevan direktiivin (2011/65/EU) vaatimukset. Se ei sisällä haitallisia tai kiellettyjä materiaaleja, jotka on määritelty direktiivissä.

1.7 Tietoa pakkauksesta

Tämän tuotteen pakkausmateriaalit on valmistettu kierrätettävistä materiaaleista kansallisten ympäristöasetustemme mukaisesti. Älä hävitä pakkausmateriaaleja yhdessä kotitalous- tai muun jätteen mukana. Vie pakkausmateriaalit paikallisten viranomaisten osoittamaan keräyspisteeseen.

1.8 Tekniset tiedot

FI

Korkeus (säädettävä)	84,6 cm / 86,6 cm*
Leveys	59,7 cm
Syvyys	65,4 cm
Kuormitus (kg)	9 kg**
Nettopaino (± %10)	48 kg
Jännite	Katso tyyppimerkinnät***
Määritely virrankulutus	
Model code	

* Pienin korkeus: Korkeus säädettävien jalkojen ollessa kiinni.

Suurin korkeus: Korkeus säädettävien jalkojen ollessa täysin auki.

** Kuivan pyykin paino ennen pesua.

*** Tyyppikilpi sijaitsee luukun takaosassa.



HUOMAUTUS

- Laitteen teknisiä tietoja voidaan muuttaa ilman erillistä ilmoitusta tuotteen laadun parantamiseksi.
- Tämän oppaan kuvat ovat ohjeellisia eivätkä ehkä täysin vastaa tuotettasi.
- Koneen tyyppikilvissä tai sen mukana tulevissa papereissa annetut arvot on saatu laboratoriossa asianmukaisia standardeja noudattaen. Arvot voivat vaihdella laitteen käyttö- ja ympäristöolosuhteiden mukaan.

2 Kuivausrumpu

2.1 Yleistä

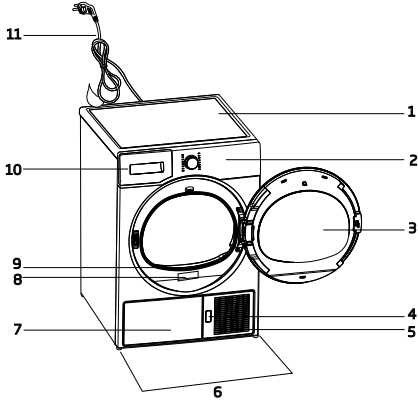

1. Yläpaneeli
2. Ohjauspaneeli
3. Täyttöluukku
4. Suojalevyn avauspainike
5. Tuuletusrillät
6. Säädettävät jalat
7. Malleissa, joissa säiliö sijaitsee alhaalla, vesisäiliö on alalistan sisäpuolella
8. Tyypikilpi
9. Nukkasihiti
10. Vesisäiliön lokero (malleissa, joissa säiliö sijaitsee ylhäällä)
11. Virtajohto

2.2 Pakkauksen sisältö

	1. Vedenpoistoletku*		5. Kuivaustelineen käyttöopas*
	2. Suodatinlokeron sieni*		6. Vedentäytökannu*
	3. Käyttöopas		7. Puhdasta vettä*
	4. Kuivausteline*		8. Tuoksupatruunoita*

*Voi sisältyä koneesi toimitukseen mallin mukaan.

3 Asennus

Ennen kuin otat yhteyttä lähimpään valtuutettuun huoltoliikkeeseen kuivausrummun asentamista varten, varmista käyttöopasta apunasi käyttäen, että asunnossasi on tarpeelliset sähkö- ja viemäriliitännät. Jos ne eivät ole sopivat, ota yhteyttä valtuutettuun sähköasentajaan sekä huoltomieheen tarpeellisten muutosten suorittamista varten.



HUOMAUTUS

- Kuivausrummun asennuspaikan valmistelu sekä sähkö- ja viemäriliitännöiden asennuttaminen on asiakkaan vastuulla.



VAROITUS!

- Tarkista ennen asennusta, että kuivausrumpu on kunnossa silmämääräisesti. Jos rumpu on vaurioitunut, älä asenna sitä. Vialliset laitteet aiheuttavat turvallisuusvaaran.
- Anna kuivausrummun levätä paikoillaan 12 tuntia ennen kuin aloitat sen käytön.

3.1 Sopiva asennuspaikka

Asenna kuivausrumpu vakaalle tasaiselle alustalle.

Kuivausrumpu on raskas. Älä yritä siirtää sitä itse.

- Käytä kuivausrumpua vain hyvin tuuletetussa, pölyttömässä ympäristössä.
- Kuivausrummun ja lattian välistä tilaa ei saa täyttää muilla materiaaleilla, kuten matolla, puulla tai teipillä.
- Älä peitä kuivausrummun tuuletusreikiä.
- Kuivausrumpua ei saa asentaa paikkaan, jossa lukittava, liuku- tai saranallinen ovi voi estää luukun avaamisen.
- Kun kuivausrumpu on asennettu, sen tulisi pysyä samassa tilassa, missä sen kytkennät on tehty. Kun asennat kuivausrumpua, varmistu siitä, että sen takaseinä ei ota kiinni mihinkään (hanaan, pistorasiaan jne.).
- Asenna kuivausrumpu vähintään 1 cm päähän muista huonekaluista.
- Kuivausrummun käyttölämpötila on +5 °C:n ja +35 °C:n välillä. Jos

kuivausrumpua käytetään kylmemmässä tai kuumemmassa, tämä voi vaikuttaa haitallisesti kuivausrummun toimintaan ja rumpu voi vaurioitua.

- Kuivausrummun takaseinä tulisi sijoittaa seinän viereen.



VAARA!

Älä asenna kuivausrumpua sähköjohdon päälle.

*** Ohita seuraava varoitus, jos tuotteesi ei sisällä R290-kylmäainetta**



VAARA!

- Kuivain sisältää R290-kylmäainetta.*
- R290 on ympäristöystävällinen mutta syttyvä kylmäaine.*
- Varmista, että kuivaimen ilmanotto on auki ja ilmanvaihto hyvä.*
- Pidä mahdolliset avotulet etäällä kuivaimesta.*

3.2 Kodinkonetta kuljetuksen aikana suojaavan pakkausmateriaalin poistaminen



VAROITUS!

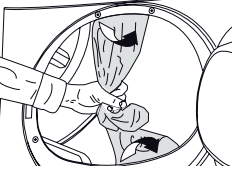

- Poista konetta kuljetuksen aikana suojaava pakkausmateriaali ennen kuin käytät kuivausrumpua ensimmäistä kertaa.
- Jos luukun kätisyyttä voidaan vaihtaa, katso käänteisen luukun asennusohjeet.

3.3 Poistovesiletkun liittäminen

Voit tyhjentää kerääntyvän veden suoraan viemäriin laitteen mukana tulevalla poistovesiletkulla sen sijaan, että tyhjentäisit

vesisäiliöön kerääntyvän veden säännöllisin väliajoin.

Poistovesiletkun liittäminen

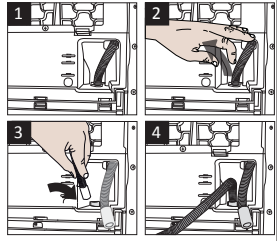

1-2 Vedä kuivausrummun takana oleva letkua käsin niin, että se irtoaa liittimestä. **Älä käytä työkaluja** letkun irrottamiseen.

3 Liitä kuivausrummun mukana tulleen poistovesiletkun toinen pää liittimeen, josta irrotit alkuperäisen letkun.

4 Liitä poistovesiletkun toinen pää suoraan viemäriin tai pesualtaaseen.



HUOMAUTUS

- Poistovesiletku tulee liittää enintään 80 cm korkeudelle.
- Varmistu siitä, ettei poistovesiletkun päälle astuta ja ettei se taitu viemäriin ja kuivausrummun välillä.
- Jos koneen mukana toimitettiin lisävarustepakkaus, katso yksityiskohtainen kuvaus.

3.4 Jalkojen säätäminen

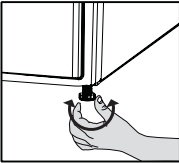

- Käännä jalkoja vasemmalle tai oikealle, kunnes kuivausrumpu seisoo tukevasti vaakatasossa.

3.5 Kuivausrummun kuljetus

Tyhjennä kaikki rumpuun kerääntynyt vesi. Jos rummun letkut on liitetty suoraan viemäriin, irrota ne.



VAROITUS!

- Suosittelemme, että siirtäessäsi kuivausrumpua pidät sen pystyasennossa. Jos tämä ei ole mahdollista, suosittelemme, että kallistat rumpua oikealle edestä päin katsoen siirtäessäsi sitä.

3.6 Ääniä koskevat varoitukset



HUOMAUTUS

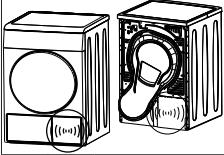

- Kompessorista silloin tällöin kuuluva metallinen ääni ei ole merkki viasta.
- Vettä pumpataan vesisäiliöön koneen ollessa päällä. Pumpkauksen aikana kuuluva ääni ei ole merkki viasta.

3.7 Lampun vaihtaminen

Mikäli kuivausrummussa on lamppu. Kun kuivausrummun polttimo/LED-valo tarvitsee vaihtaa, ota yhteys valtuutettuun huoltoliikkeeseen. Laitteessa käytetyt lamput eivät sovellu kotitalouden huoneiden valaisuun. Näiden lamppujen tarkoituksena on auttaa käyttäjää asettamaan pyykit kuivausrumpuun miellyttävällä tavalla. Laitteen lamppujen tulee kestää äärimmäisiä fyysisiä olosuhteita, kuten värinää ja lämpötiloja, jotka ylittävät 50 °C.

4 Valmistelut

4.1 Kuivausrumpuun soveltuvat pyykki

Noudata aina vaatelapussa olevia ohjeita. Kuivaa vain vaatteita jotka soveltuvat rumpukuivaamiseen.

4.2 Kuivausrumpuun soveltumattomat pyykki



Kohteita tällä symbolilla ei tule kuivata kuivaaimessa.

i HUOMAUTUS

- Arat kirjaillut kankaat, villa, silkki-vaatteet, arat ja arvokkaat kankaat, ilmativiit esineet sekä tylliverhot eivät sovellu kuivausrumpuun.

4.3 Pyykin valmistelu kuivausta varten

- Pyykit voivat olla takertuneet toisiinsa pesun jälkeen. Erottele pyykki toisistaan ennen kuin asetat ne kuivausrumpuun.
- Kuivaa vaatteet, joissa on metallisia osia, kuten vetoketjuja, nurin päin.
- Sulje vetoketjut ja kiinnitä hakaset, soljet sekä napit.

4.4 Tapoja säästää energiaa

- Linkoa pyykki nopeimmalla mahdollisella kierrosnopeudella pesun jälkeen. Näin kuivausaika lyhenee ja energiankulutus laskee.
- Lajittele pyykki tyypin ja paksuuden mukaan. Kuivaa samankaltaiset pyykki yhdessä. Esimerkiksi ohuet keittiöpyyhkeet ja pöytäliinat kuivuvat nopeammin kuin paksut kylpypyyhkeet.
- Seuraa käyttöoppaan ohjeita valitessasi ohjelmaa.
- Vältä avaamasta koneen luukkua kuivauksen aikana, jos se ei ole tarpeen. Jos luukku on avattava, älä pidä sitä auki pitkään.
- Älä lisää märkää pyykkiä koneeseen kesken kuivauksen.

- Mallit, joissa on lauhdutin: puhdista lauhdutin säännöllisesti kuukausittain tai 30 käyttökerran välein.
- Puhdista suodatin säännöllisesti, kun siinä näkyy ilmaa tai kun symboli syttyy, jos koneessa on suodatinkotelon puhdistustarpeesta varoittava symboli .
- Mallit, joissa on hormiymyksikkö: noudata hormin asennusohjeita ja puhdista hormi.
- Kuivauksen aikana tuuleta hyvin tilaa, jossa kuivausrumpu on käynnissä.

4.5 Oikea täyttömäärä



Seuraa ohjelmanvalinta- ja energiankulutustaulukon ohjeita. Älä laita koneeseen enempää pyykkiä kuin taulukossa on suositeltu.

Seuraavassa on esimerkkejä painoista.

Pyykki	Arvioitu paino (g)*	Pyykki	Arvioitu paino (g)*
Puuvillaiset pussilakanat (kahden hengen)	1 500	Puserot	150
Puuvillaiset pussilakanat (yhden hengen)	1 000	Puuvillapaidat	300
Lakanat (kahden hengen)	500	Paidat	250
Lakanat (yhden hengen)	350	Puuvillamekot	500
Suuret pöytäliinat	700	Mekot	350
Pienet pöytäliinat	250	Farkut	700
Lautasliinat	100	Nenäliinat (10 kappaletta)	100
Kylpypyyhkeet	700	T-paidat	125
Käsi-pyyhkeet	350		

*Kuivan pyykin paino ennen pesua.

5 Ausführen des Produkts

5.1 Bedienfeld

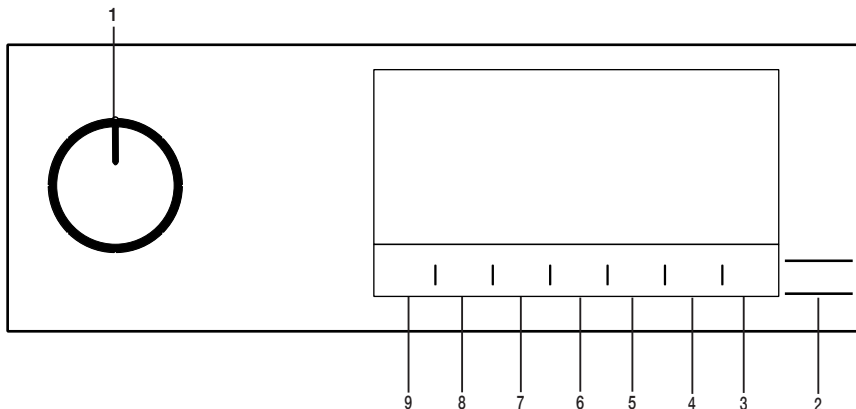

- 1. Ein/Aus-Programmähltaste.
- 2. Start / Standby-Taste.
- 3. Taste für die Trommelbeleuchtung.
- 4. Taste zur Auswahl der Endzeit.
- 5. Taste zur Auswahl des Zeitprogramms.

- 6. Taste zur Auswahl niedriger Temperaturen.
- 7. Akustische Warnung und Taste zur Auswahl der Kindersicherung.
- 8. Taste zur Auswahl der Faltenverhütung.
- 9. Taste zur Auswahl des Trockenheitsstufe.

5.2 Symbole

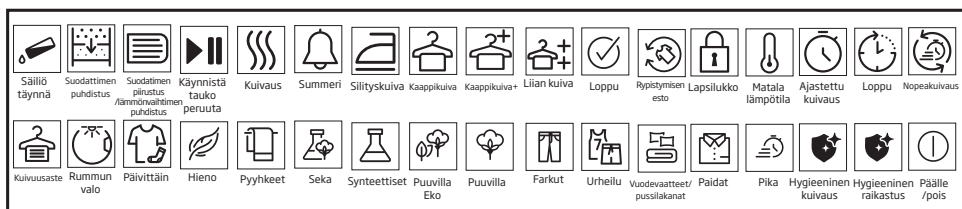

5.3 Vorbereitung des Trockners

- Stecken Sie den Trockner ein.
- Öffnen Sie die Beladetür.
- Legen Sie die Wäsche in den Trockner, ohne sie zu stauen.
- Drücken Sie die Beladetür, bis diese fest geschlossen ist.



- Wählen Sie das gewünschte Programm mit der Ein/Aus-Programmähltaste, das Gerät schaltet sich ein.



HINWEIS!

- Die Auswahl des Programms mit der Taste Ein/Aus Programmauswahl bedeutet nicht, dass das Programm gestartet wurde. Drücken Sie die Start-/Stand-by-Taste, um das Programm zu starten.

5.4 Program selection and consumption chart

FI				
Pesuohjelmat	Ohjelman kuvaus	Kuormitus (kg)	Pyykinpesukoneen linkousnopeus (rpm)	Kuivausaika (minuutteina)
Puuvilla	Voit kuivata lämmönkestävät puuvillatekstiilit tällä jaksolla. Kuivausasetus, joka sopii kuivattavan pyykin paksuudelle ja haluttu kuivausaste valitaan.	9	1000	220
Puuvilla-eko	Yksikerroksiset, puuvillatekstiilit kuivataan mahdollisimman taloudellisesti.	9	1000	209
Tekokuidut	Voit kuivata kaikki keinokuitutekstiilit tällä jaksolla. Kuivausasetus, joka sopii halutulle kuivausasteelle valitaan.	4	800	80
Sekalaiset	Käytä tätä ohjelmaa kuivataksesi sellaiset keinokuitu- ja puuvillavaatteet yhdessä, jotka eivät päästä väriä. Sport en fitness kledij kan worden gedroogd met dit programma.	4	1000	110
Pyyhkeet	Pyyhkeiden, kuten keittiöpyyhkeiden, kylpypyyhkeiden ja käsipyhkeiden kuivaus.	5	1000	175
Hellävarainen	Voit kuivata hienopyykin tai käsinpestävät vaatteet (silkkipaidat, ohuet alusvaatteet yms.) matalassa lämpötilassa tätä ohjelmaa käyttäen.	1,5	1200	55
Päivittäin	Voit kuivata sekä puuvilla- että keinokuitupyykkiä tätä ohjelmaa käyttäen. Sport en fitness kledij kan worden gedroogd met dit programma.	4	1000	100
Kuivausteline / ajastettu kuivaus	Voit valita ajastetun ohjelman, jonka kesto on 10–160 minuuttia saavuttaaksesi haluamasi kuivaustason matalassa lämpötilassa. Ajastettua ohjelmaa käytettäessä kuivausrumpu kuivaa pyykit asetetun keston aikana riippumatta pyykin kuivuustasosta. Tätä tuotetta voidaan käyttää yhdessä lisävarusteena saatavan kuivauskorin kanssa. Jos tuotteesi mukana ei ole toimitettu kuivauskoria, voit hankkia korin valtuutetulta jälleenmyyjältä käyttääksesi sitä yhdessä edellä mainittujen kuivausohjelmien kanssa. Katso lisätietoja kuivauskorin käyttöoppaasta.	-	-	-

Farkut	Voit kuivata farkut, farkkuhameet, farkkupaikat ja farkkutakit tätä ohjelmaa käyttäen.	4	1200	125
Outdoor/Sport (Go-retex)	Gebruik het om uw kledij van katoen, synthetische of gemengde stoffen of waterdichte producten zoals werkledij, regenjassen, etc. te beschermen. Draai ze binnenste buiten om ze te drogen.	2	1000	135
Vuodevaatteet/Veer	Voit kuivata höyhen- tai kuitutäytteisiä tekstiilejä yksittäin, joita voidaan kuivata kuivaimessa. Voit kuivata suuria peitteitä, tyynyjä tai takkeja yksittäin. Kuivaa nurinpäin käännetyt vaatteet, kuten takit.	-	800	165
Paidat	Kuivaa paidat varovaisemmin vähentäen ryppejä helpompaa silitystä varten.	1,5	1200	50
Pikapesu	Käytä tätä ohjelmaa kahden paidan pitämiseksi silitysvaiheina.	0,5	1200	30
Hygieeninen kuivaus	Ohjelma jolla voit kuivata pestyn pyykin hygieenisemmin. (vauvan vaatteet, alusvaatteet, pyyhkeet jne.). Se tarjoaa erittäin korkean hygieniatason tekstiileille lämmön avulla.	5	800	200
Hygieeninen tuuletus	Voit käyttää tätä ohjelmaa vaatteiden ja pyykin kuivaamiseen, joiden hygieniatason haluat varmistaa pesemättä niitä. Se tarjoaa erittäin korkean hygieniatason tekstiileille lämmön avulla.	1,5	-	120
Energiankulutusarvot				
Pesuohjelmat	Kuormitus (kg)	Pyykinpesukoneen linkousnopeus (rpm)	Jäljelle jäävän kosteuden arvioitu määrä	Energiankulutusarvo kWh
Puuvilla-eko*	9	1000	60%	2,17
Silitysvaiheet puuvilla-tekstiilit	9	1000	60%	1,65
Heti käyttövalmiit synteettiset tekstiilit	4	800	40%	0,75
	"Puuvilla-eko-ohjelma" jota käytetään joko osittaisen pyykin tai koko koneellisen pesuun on vakio-ohjelma johon pesumerkinnot tai tuoteseloste viittaavat. Tämä ohjelma sopii tavallisen määrän puuvillapyykin kuivaamiseen ja se on myös tehokain ohjelma puuvillalle energiankulutusta silmälläpitäen.			

* : Energielabel-Standardprogramm (EN 61121:2012) Die Werte in der Tabelle werden gemäß der Norm EN 61121:2012 ermittelt Abhängig von Wäscheart, Drehzahl, Umweltbedingungen und den Spannungswerten können die tatsächlichen Verbrauchswerte von den Werten in der Tabelle abweichen.



Allergy UK ist das Warenzeichen der Britischen Allergiestiftung. Das Gütesiegel wurde geschaffen, um Personen, die um Rat fragen, anzuleiten, dass das Produkt die Menge der Allergene in einer Umgebung, in der Allergiker anwesend sind, erheblich reduziert oder das Produkt die Allergene einschränkt/reduziert/beseitigt. Der Zweck besteht darin, den Nachweis zu erbringen, dass die Produkte wissenschaftlich getestet oder analysiert wurden, um messbare Ergebnisse zu erzielen.

5.5 Hilfsfunktionen

Trockenheitsstufe

Die Taste für die Trockenheitsstufe wird zur Einstellung der gewünschten Trockenheit verwendet. Die Programmdauer kann je nach gewählter Einstellung variieren.



HINWEIS!

- Sie können diese Funktion nur vor dem Programmstart aktivieren.

Prävention von Falten

Sie können die Faltenpräventionsfunktion ein- und ausschalten, indem Sie die Auswahl Taste für die Faltenprävention drücken. Wenn Sie die Wäsche nicht sofort nach Beendigung des Programms herausnehmen, können Sie die Faltenpräventionsfunktion verwenden, um die Faltenbildung Ihrer Wäsche zu verhindern.

Akustische Warnung

Der Trockner gibt eine akustische Warnung aus, wenn das Programm beendet ist. Drücken Sie die Schaltfläche "Akustische Warnung", wenn Sie keine akustische Warnung wünschen. Wenn Sie die akustische Warntaste drücken, erlischt das Licht und es ertönt nicht, wenn das Programm beendet ist.



HINWEIS!

- Sie können diese Funktion vor dem Programmstart oder nach dem Programmstart wählen.

Niedrige Temperatur

Sie können diese Funktion nur vor dem Start eines Programms aktivieren. Sie können diese Funktion aktivieren, wenn Sie Ihre Wäsche bei einer niedrigeren Temperatur trocknen

möchten. Die Programmdauer wird nach der Aktivierung länger sein.

Endzeit

Sie können mit der Endzeitpunktsfunktion den Endzeitpunkt des Programms um bis zu 24 Stunden verzögern.

1. Öffnen Sie die Ladetür und legen Sie die Wäsche ein.
2. Wählen Sie das Trocknungsprogramm.
3. Drücken Sie die Auswahl Taste Endzeit und stellen Sie die gewünschte Verzögerungszeit ein. Die Endzeit-LED leuchtet auf. (Wenn Sie die Taste gedrückt halten, läuft die Endzeit ohne Unterbrechung ab).
4. Drücken Sie die Schaltfläche Start / Standby. Der Countdown für die Endzeit beginnt. Countdown für Endzeit beginnt. Das Zeichen ":" in der Mitte der angezeigten Verzögerungszeit blinkt.



HINWEIS!

- Sie können Wäsche innerhalb der Endzeit hinzufügen oder entfernen. Die Zeit auf dem Display ist die Summe der normalen Trocknungszeit und der Endzeit. Die Endzeit-LED erlischt am Ende des Countdowns, die Trocknung beginnt und die Trocknungs-LED leuchtet auf.

Endzeit ändern

Wenn Sie die Verzögerung während des Countdowns ändern möchten: Schalten Sie die ein/aus Programmwahltaste und brechen Sie das Programm ab. Wählen Sie das gewünschte Programm und wiederholen Sie die Auswahl der Endzeit. Abbruch der Endzeitfunktion Wenn Sie die Zeitverzögerung stoppen und das Programm unverzüglich starten wollen: Schalten Sie die ein/aus Programmwahltaste und brechen Sie das Programm ab. Wählen Sie das gewünschte Programm und drücken Sie die Taste "Start/Stand-by".

Trommelbeleuchtung

Durch Drücken dieser Taste können Sie die Trommelbeleuchtung ein- und ausschalten. Das Licht schaltet sich beim Drücken der Taste ein und nach einer bestimmten Zeit wieder aus.

5.6 Warnanzeigen



HINWEIS!

- Die Warnanzeigen können je nach Modell Ihres Trockenautomaten variieren.

Filterreinigung

Wenn das Programm beendet ist, wird das Warnsymbol für die Filterreinigung aktiviert.

Wassertank

Wenn der Wassertank sich füllt während das Programm läuft, beginnt die Warnanzeige zu blinken und die Maschine geht in den Stand-By. In diesem Fall leeren Sie das Wasser aus dem Wassertank und starten Sie das Programm indem Sie den Start/Pause Knopf drücken. Die Warnanzeige erlischt und das Programm läuft weiter.

Reinigung der Filterschublade/ Wärmetauscher

Das Warnsymbol blinkt periodisch, um daran zu erinnern, dass die Filterschublade gereinigt werden muss.

5.7 Starten des Programms

Drücken Sie den Start/Pause-Schalter, um das neue Programm zu starten.

Start/Stand-by und Trocknungsindikatoren leuchten auf, um anzuzeigen, dass das Programm gestartet wurde.

5.8 Kindersicherung

Der Trockner verfügt über eine Kindersicherung welche eine Beeinflussung des Programmablaufs verhindert, falls Tasten während des Betriebs gedrückt werden. Wenn die Kindersicherung aktiviert ist, werden alle Tasten auf dem Bedienfeld mit Ausnahme der Ein/Aus-Programmähltaste deaktiviert. Drücken Sie die akustische Warntaste 3 Sekunden lang, um die Kindersicherung zu aktivieren.

Die Kindersicherung sollte deaktiviert werden um ein neues Programm starten zu können nachdem das aktuelle endet oder um das aktuelle Programm beeinflussen zu können. Um die Kindersicherung zu deaktivieren, halten Sie die gleichen Tasten 3 Sekunden lang gedrückt.



HINWEIS!

- Wenn die Kindersicherung aktiviert ist, wird die Warnanzeige für die Kindersicherung auf dem Bildschirm aktiviert.

Wenn die Kindersicherung aktiviert wurde: Der Trockner läuft, oder im Bereitschaftszustand ändern sich die Anzeigesymbole nicht, wenn die Position der Programmwahltaste geändert wird.



HINWEIS!

- Wenn der Trockner in Betrieb ist und die Kindersicherung aktiviert ist, ertönt ein doppelter Piepton, wenn der Programmwahlschalter gedreht wird. Wenn die Kindersicherung aufgehoben wird, ohne den Programmwahlknopf in seine ursprüngliche Position zurückzudrehen, wird das Programm beendet, da der Programmwahlknopf gedreht wird.

5.9 Änderung des Programms nach seinem Start

Sie können das ausgewählte Programm ändern, um Ihre Wäsche nach dem Start der Maschine mit einem anderen Programm zu trocknen.

- Schalten Sie z.B. die Ein/Aus-Programmähltaste ein/aus, um das Extra-Trocken-Programm zu wählen, um statt Bügeltrockenheit das Extra-Trocken-Programm zu wählen.
- Drücken Sie den Start/Pause-Schalter, um das neue Programm zu starten. Hinzufügen und Entfernen von Kleidung während des Bereitschaftsdienstes Wenn Sie Wäsche hinzufügen oder entfernen möchten, nachdem das Trocknungsprogramm startet:
- Drücken Sie die Start-/Stand-by-Taste um die Maschine in den Stand-By-Modus zu versetzen. Trocknen wird gestoppt.
- Öffnen Sie die Beladetür in der Pause, und schließen Sie die Tür wieder, nachdem Sie Wäsche hinzugefügt oder herausgenommen haben.
- Drücken Sie den Start/Pause-Schalter, um das neue Programm zu starten.



HINWEIS!

- Das Hinzufügen von Wäsche nach dem Beginn des Trocknungsvorgangs kann dazu führen, dass sich die getrocknete Wäsche im Inneren der Maschine mit der nassen Wäsche vermischt und die Wäsche am Ende des Betriebs feucht bleibt.
- Das Hinzufügen oder Entfernen von Wäsche während des Trocknens kann beliebig oft wiederholt werden. Dieser Vorgang unterbricht jedoch kontinuierlich den Trocknungsvorgang und erhöht somit die Programmdauer und den Energieverbrauch. Es wird daher empfohlen, Wäsche vor Programmstart hinzu zugeben.
- Wenn ein neues Programm durch Drehen des Programmauswahlschalters gewählt wird, während Ihre Maschine im Stand-by-Modus ist, endet das laufende Programm.



WARNUNG!

- Berühren Sie nicht das Innere der Trommel, wenn sie während eines laufenden Programms Wäsche hinzufügen oder entfernen. Die Trommeloberfläche ist heiß.

5.10 Stoppen des Programms

Wenn Sie das Programm abbrechen und den Trocknungsvorgang aus irgendeinem Grund beenden wollen, nachdem der Trockner in Betrieb genommen wurde, schalten Sie die Taste Ein/Aus Programmwahltaste; das Programm wird beendet.



WARNUNG!

- Das Innere der Trocknungsmaschine muss extrem heiß sein, wenn Sie das Programm während des Maschinenbetriebs abbrechen, lassen Sie also das Auffrischungsprogramm laufen, damit es abkühlen kann.

5.11 Programmende

Wenn das Programm endet, leuchten die LED's der End Faltenverhinderung und der Faserfilter-Reinigungswarnung auf der Programm-Folgeanzeige auf. Die Beladetür kann geöffnet werden, und die Trocknungsanlage ist für einen weiteren Betrieb bereit.

Schalten Sie die Ein/Aus-Programmwahltaste auf die Position Ein/Aus, um den Trockner auszuschalten.



HINWEIS!

- Wenn der Faltenverhinderungsmodus aktiv ist und die Wäsche nach Beendigung des Programms nicht entfernt wird, wird die Faltenverhinderungsfunktion für 2 Stunden aktiviert, um zu verhindern, dass die Wäsche in der Maschine Falten bekommt. Das Programm wirft die Wäsche in 10-Minuten-Intervallen um, damit sie nicht zerknittert.

5.12 Geruch Merkmal

Wenn Ihr Trockner über eine Geruchsfunktion verfügt, lesen Sie das ProScent-Handbuch, um diese Funktion zu nutzen.

6 Huolto ja puhdistus

6.1 Kuitusuodattimen / täyttöluukun sisäpinnan puhdistus

Pyykistä kuivauksen aikana irtoavat hiukset ja kuidut kerätään kuitusuodattimeen.



VAROITUS!

- Kuituja muodostuu vaatteiden käytön ja pesun aikana.
- Puhdista kuitusuodatin ja täyttöluukun sisäpinta jokaisen kuivausjakson jälkeen.



HUOMAUTUS

- Voit puhdistaa suodatinuran pölynimurilla.

Puhdistaksesi kuitusuodattimen:

- Avaa täyttöluukku.
- Pidä ensimmäisestä (sisäsuodatin) kaksiosaisesta kuitusuodattimen osasta ja poista se vetämällä sitä ylöspäin.
- Kerää hiukset, kuidut ja puuvillapallot käsin tai pehmeällä pyyhkeellä.
- Irrota toinen osa (ulkosuodatin) vetämällä sitä ylöspäin.

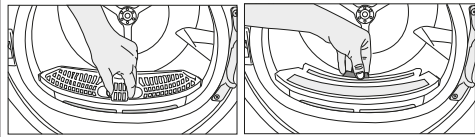

HUOMAUTUS

- Varmista, että hiukset, kuidut ja puuvillapallot eivät putoa suodattimien asennusuraan.
- Avaa molemmat kuitusuodattimet (sisempi ja ulompi), poista hiukset, kuidut ja puuvillapallot kostealla kädellä, pölynimurilla tai pyyhkeellä.

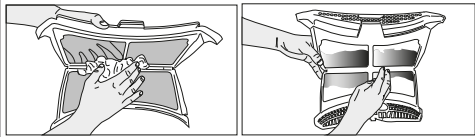

- Puhdista molemmat suodattimet juoksevan veden alla vastakkaisessa suunnassa kuitujen kerääntymiseen tai pehmeällä harjalla. Kuivaa suodatin ennen asennusta.

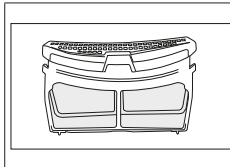
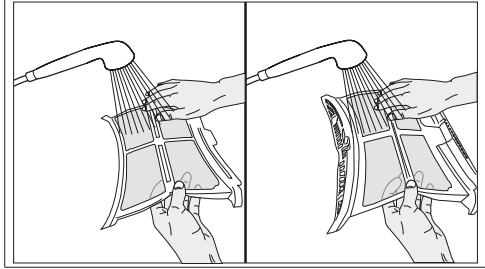

- Aseta kuitusuodattimet päällekkäin ja sijoita ne paikalleen.

- Puhdista täyttöluukun sisäpuoli ja sen tiiviste kostealla, pehmeällä pyyhkeellä.

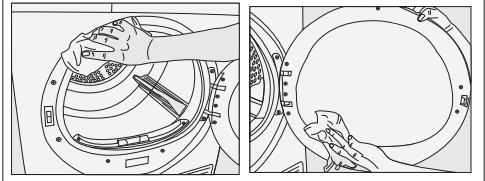

6.2 Antureiden puhdistaminen

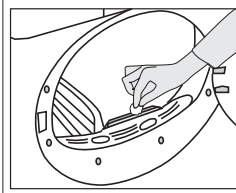

Kuivausrummun sisällä on kosteusantureita jotka havaitsevat milloin pyykki on kuivunut. Puhdistaaksesi nämä anturit:

- Avaa kuivausrummun luukku.
- Odota kunnes rumpu on kuivunut, jos se on vielä kuuma käytön vuoksi.
- Pyyhi anturien metalliset pinnat pehmeällä pyyhkeellä, joka on kostutettu etikkaan, ja kuivaa ne tämän jälkeen.



HUOMAUTUS

- Puhdista anturien metalliset pinnat 4 kertaa vuodessa.
- Älä käytä metallisia työkaluja kun puhdistat anturien metallipintoja.



VAROITUS!

- Älä koskaan käytä liuottimia, puhdistusaineita tai muita vastaavia aineita tulipalo- ja räjähdysvaaran vuoksi!

6.3 Vesisäiliön tyhjennys

Pyykeissä oleva kosteus haihtuu ja tiivistyy kuivauksen aikana ja tästä seuraksena muodostuva kondenssivesi kerääntyy vesisäiliöön. Tyhjennä vesisäiliö jokaisen kuivauksen jälkeen.



VAROITUS!

- Kondenssivesi ei ole juomakelpoista!
- Älä koskaan irrota vesisäiliötä ohjelman ollessa käynnissä!

Jos unohdat tyhjentää vesisäiliön, laite pysähtyy seuraavan kuivausjakson aikana jolloin säiliö on täynnä ja vesisäiliön varoitussymboli alkaa vilkkumaan. Jos näin on, tyhjennä vesisäiliö ja paina Start/Pause -painiketta jatkaaksesi kuivausjaksoa.

Vesisäiliön tyhjennys:

1. Irrota vesisäiliö laatikosta tai säiliöstä huolellisesti.

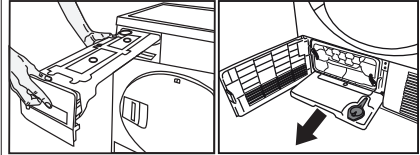

2. Tyhjennä säiliö vedestä.

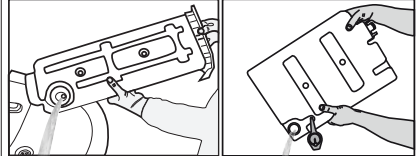

- Jos vesisäiliön suulle on kerääntynyt nukkua, puhdista se juoksevan veden alla.
- Aseta vesisäiliö takaisin paikalleen.



HUOMAUTUS

- Jos vesi tyhjenetään suoraan viemäriin, vesisäiliötä ei tarvitse tyhjentää.

6.4 Höyrystimen puhdistus

Hiukset ja kuidut jotka eivät tartu kuitusuodattimeen, kertyvät höyrystimen ripoihin jalkalevyn takana. Puhdista höyrystin, jos höyrystimen kuvake "☰" vilkkuu tai 6 kuukauden välein.

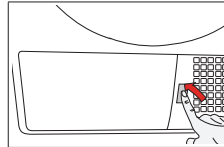

- Avaa jalkalevy painamalla sitä.

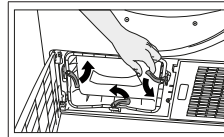

- Avaa ilmansiirtoluukku vapauttamalla salvan.

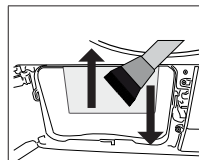

- Poista kuidut höyrystimestä kostealla pyyhkeellä / pölynimurilla harjalla liikuttamalla niitä ylös ja alas.

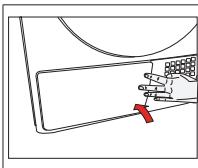

- Asenna ilmansiirtoluukku paikalleen sulkemalla salvat ja sulje jalkalevy puhdistuksen jälkeen.



VAROITUS!

- Voit puhdistaa rivat myös käsin jos käytät suojakäsineitä. Älä yritä puhdistaa ripoja paljain käsin. Rivat voivat vahingoittaa kättäsi.
- Puhdistamisen sivusuunnassa voi vaurioittaa höyrystimen ripoja. Se voi johtaa kuivauksen heikkenemiseen.

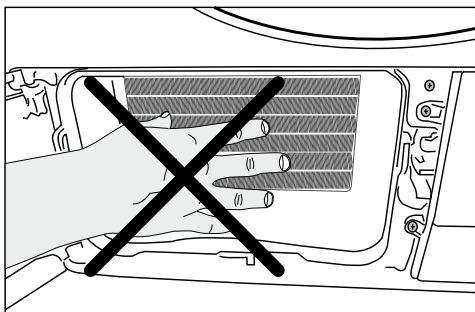

7 Vianmääritys

Kuivaus kestää liian kauan.
Kuitusuodattimen (sisä- ja ulkosuodatin) huokokset voivat olla tukossa. >>> Pese kuitusuodattimet lämpimällä vedellä ja kuivaa se.
Höyrystimen etupuoli voi olla tukossa. >>> Puhdista höyrystimen etupuoli.
Ilmanvaihtoaukot koneen etuosassa voivat olla tukittuna. >>> Poista kaikki esineet tuuletusrillöiden tieltä.
Ilmanvaihto ei välttämättä ole riittävä jos huone johon laite on asennettu on liian pieni. >>> Avaa ovet ja ikkunat huoneesta jotta huoneen lämpötila ei nouse liian korkeaksi.
Laitteen kosteusanturi voi olla kalkkeutunut. >>> Puhdista kosteusanturi.
Kuivausrumpu voi olla täytetty liian täyteen. >>> Älä täytä kuivausrumpua liian täyteen.
Pyykit eivät ole tarpeeksi kuivat. >>> Linkoa pyykit nopeam- malla kierrosnopeudella pesukoneellasi.
Pyykit ovat kosteita ohjelman jälkeen.
Valittu ohjelma oli luultavasti väärä kyseiselle pyykille.>>> Tar- kista vaatteiden pesuohjeet ja valitse sopiva ohjelma pyykeille tai käytä ajastettua ohjelmaa niin halutessasi.
Kuitusuodattimen (sisä- ja ulkosuodatin) huokokset voivat olla tukossa. >>>> Pese suodattimet lämpimällä vedellä ja kuivaa ne.
Höyrystimen etupuoli voi olla tukossa. >>> Puhdista höyrystimen etupuoli.
Kuivausrumpu voi olla täytetty liian täyteen. >>> Älä täytä kuivausrumpua liian täyteen.
Pyykit eivät ole tarpeeksi kuivat. >>> Linkoa pyykit nopeam- malla kierrosnopeudella pesukoneellasi.
Kuivausrumpu ei pyöri tai ohjelma ei käynnisty. Kuivausrumpu ei käynnisty valittuna aikana.
Kuivausrumpua ei välttämättä ole kytketty verkkovirtaan. >>> Tarkista että virtajohto on kytketty verkkovirtaan.
Täyttöluukku voi olla auki. >>> Varmistu siitä että kuivausrum- mun luukku on kunnolla kiinni.
Ohjelmaa ei välttämättä ole asetettu tai Käynnistä/Tauko/ Peruuta -painiketta ei ole painettu. >>> Tarkista että ohjelma on asetettu ja ettei sitä ole keskeytetty.
Lapsilukko voi olla päällä. >>> Poista lapsilukko käytöstä.
Ohjelma keskeytyi ilman syytä.
Täyttöluukku ei välttämättä ole kunnolla kiinni. >>> Varmistu siitä että kuivausrummun luukku on kunnolla kiinni.
Keskeytys voi johtua sähkökatkosta. >>> Paina Käynnistä/ Tauko/Peruuta -painiketta käynnistääksesi ohjelman.
Vesisäiliö voi olla täynnä. >>> Tyhjennä vesisäiliö.
Pyykit ovat kutistuneet, nukkaantuneet tai pilalla.
Pyykeille ehkä on käytetty väärää ohjelmaa. >>> Tarkista pyykkien pesuohjeet ja valitse sopiva ohjelma niitä varten.
Luukusta vuotaa vettä.
Luukun sisäpintaan ja tiivisteihin on voinut kertyä nukkaa. >>> Puhdista täyttöluukun sisäpinta ja tiivisteet.
Luukku avautuu itsestään.
Täyttöluukku ei välttämättä ole kunnolla kiinni. >>> Työnnä luukku kunnes kuulet lukitusäänen.
Vesisäiliön varoitusvalo on päällä/vilkkuu.
Vesisäiliö voi olla täynnä. >>> Tyhjennä vesisäiliö.
Poistovesiletku voi olla taittunut. >>> Jos kuivausrumpu on kytketty suoraan viemäriin tarkista poistovesiletku.
Kuivausrummun sisällä oleva valo ei syty. (Malleissa joissa on lamppu)

Kuivausrumpua ei välttämättä ole kytketty päälle käyttäen päälle/pois-painiketta. >>> Tarkista että kuivauskone on kytketty päälle.
Kuivausrummun lamppu voi olla palanut. >>> Ota yhteyttä valtuutettuun huoltoliikkeeseen vaihtaaksesi lamppu.
Rypistymiseneston valo palaa.
Pyykin rypistymisenestotoiminto on ehkä aktivoitu. >>> Sam- muta kuivaaja ja poista pyykki.
Kuitusuodattimen puhdistuksen valo palaa.
Kuitusuodatin (sisä- ja ulkosuodatin) voi olla likainen. >>>> Pese suodattimet lämpimällä vedellä ja kuivaa ne.
Kuitusuodattimien huokosiin on voinut muodostua likakerros, joka johtaa tukkeutumiseen. >>>> Pese suodattimet lämpi- mällä vedellä ja kuivaa ne.
Kuitusuodattimia ei välttämättä ole asennettu. >>> Asenna sisä- ja ulkosuodatin paikalleen.
Koneesta kuuluu äänimerkki
Kuitusuodattimia ei välttämättä ole asennettu. >>> Asenna sisä- ja ulkosuodatin paikalleen.
Höyrystimen varoituskuvake vilkkuu.
Höyrystimen etupuoli voi olla tukossa. >>> Puhdista höyrystimen etupuoli.
Kuitusuodattimia ei välttämättä ole asennettu. >>> Asenna sisä- ja ulkosuodatin paikalleen.
Kuivausrummun sisällä oleva valo syttyy. (Malleissa joissa on lamppu)
Jos kuivausrumpu on kytketty verkkovirtaan ja päälle/ pois-painiketta painetaan oven ollessa auki; lamppu syttyy. >>> Irrota kuivausrumpu verkkovirrasta tai aseta päälle/ pois-painike pois päältä.



VAROITUS!

- Mikäli ongelma ei ratke tässä osiossa annettujen ohjeita noudattaen, ota yhteyttä jälleenmyyjään tai valtuutettuun huoltoliikkeeseen. Älä koskaan yritä korjata rikkiäistä tuotetta omin päin.



HUOMAUTUS

- Jos jossakin laitteen osassa esiintyy ongelmia, voit saada sen vaihdetuksi ottamalla yhteyttä valtuutettuun huoltoon ja ilmoittamalla laitteen mallinumeron.
- Laitteen käyttö muilla kuin alkuperäisillä osilla voi johtaa laitteen toimintahäiriöihin.
- Valmistaja ja jälleenmyyjä eivät ole vastuussa muiden kuin alkuperäisten osien käytöstä johtuvista toimintahäiriöistä.

TUOTELEHTI

Noudattaa Euroopan unionin neuvoston säädöstä nro: 392/2012

Toimittajan nimi tai tavaramerkki		BLOMBERG
Mallinimi		BTGF494RX 7188286640
Nimelliskapasiteetti (kg)		9,0
Kuivausrummun tyyppi	Tuuletetussa	-
	Kondensaattori	•
Energiatehokkuusluokka ⁽¹⁾		A++
Vuotuinen virrankulutus (kWh) ⁽²⁾		258,6
Ohjaustyyppi	Automaattinen	•
	Ei-automaattinen	-
Energiankulutus puuvillavakio-ohjelmalla täydellä täytöllä (kWh)		2,17
Energiankulutus puuvillavakio-ohjelmalla vajaalla täytöllä (kWh)		1,16
Off-tilan virrankulutus puuvillavakio-ohjelmalle täydellä kuormituksella, P ₀ (W)		0,50
Päällä-tilan virrankulutus puuvillavakio-ohjelmalle täydellä kuormituksella, P _L (W)		1,00
Päällä-tilan kesto (min)		30
Puuvillavakio-ohjelma ⁽³⁾		•
Ohjelma-aika puuvillavakio-ohjelmalla täydellä täytöllä, T _{av} (min)		209
Ohjelma-aika puuvillavakio-ohjelmalla vajaalla täytöllä, T _{av1/2} (min)		119
Painotettu ohjelma-aika puuvillavakio-ohjelmalla täydellä ja vajaalla täytöllä (T _t)		158
Veden tiivistymistehokkuusluokka ⁽⁴⁾		A
Keskimääräinen tiivistymistehokkuus puuvillavakio-ohjelmalla vajaalla täytöllä, C _{av}		91%
Keskimääräinen tiivistymistehokkuus puuvillavakio-ohjelmalla vajaalla täytöllä, C _{av1/2}		91%
Painotettu tiivistymistehokkuus puuvillavakio-ohjelmalla täydellä ja vajaalla täytöllä, C _t		91%
Äänenvoimakkuustaso puuvillavakio-ohjelmassa täydellä täytöllä ⁽⁵⁾		65
Sisäänrakennettu		-

• : Kyllä - : Ei

(1) Asteikko A+++ (tehokkain) –D (tehottomin)

(2) Energiankulutus perustuu 160 kuivausjaksoon puuvillavakio-ohjelmalla täydellä ja vajaalla täytöllä ja kulutukseen alhaisen tehon tiloissa. Todellinen kuivausjaksokohtainen energiankulutus riippuu laitteen käytötavasta.

(3) "Puuvillaisten vaatekaappikuiva- ohjelma" käytettynä täydellä ja vajaalla kuormituksella on vakiokuivausohjelma, johon tarran ja tuotelehdien tiedot viittaavat. Tämä ohjelma soveltuu normaali kostean puuvillapyökin kuivaamiseen ja se on puuvillateksteille tehokkain ohjelma energiankulutuksen kannalta.

(4) Asteikko G (tehottomin) – A (tehokkain)

(5) Painotettu keskiarvo — L_{WA} ilmaistuna arvoina dB(A) viitetasolla 1 pW

Reklamaatiot ja huolto:

Suomessa kuluttajalle mydyt tuotteet kuuluvat kuluttaja-suojalain piiriin. Grundig kattaa korjauskustannukset valmistus- ja materiaalivioissa viitaten kyseisen maan voimassa oleviin säännöksiin. Edellytyksenä, on että tuote on ostettu uutena Suomessa. Lisäksi edellytetään, että korjaus suoritetaan valtuutetulla huoltoliikkeellä. Edellytämme, että laite ei ole muussa kuin yksityisessä kotikäytössä.

Grundig ei kata:

Vaurioita tai vikoja jotka johtuvat esim.

- Asennus ja käyttö on tehty käyttöohjeiden vastaisesti.

- Vian tai puutteen takia korjausta, jos se on seurausta virheellisestä asennuksesta tai sijoituspaikasta.
- Korjausta, joka on seurausta muiden kuin valtuutetun huoltajan korjauksesta.
- Vikoja, jotka ovat seurausta tulipalosta, tulvista tai vastaavista (force majeure).
- Korjauksia tai vikoja jotka ovat seurausta ukkosesta, sähkö - vioista, jännitevaihteluista tai talon sähkö - ja vesiasennuksista.

Varaosat:

Ohjeet varaosien tilaamiseen löydät kotisivuiltamme: www.grundig.fi

Varaosia tilattaessa on ilmoitettava laitteen malli sekä sarjanumero. Mainitut tiedot löytyvät tuotteen tyyppimerkistä.

Huoltoihin liittyvät kysymykset:

Grundigilla on koko maata kattava huoltoliikeverkosto:

Huoltoon liittyvissä kysymyksissä seuraavat tiedot ovat tärkeät ilmoittaa:

- Nimi
- Osoite
- Puhelin
- Malli
- Sarjanumero
- Kuitti / Kuittikopio
- Vian kuvaus

Grundig Nordic AB
Esbogatan 18
164 74 Kista - SE

Puh **+358 (0) 800 152 152**

kodinkonehuolto@grundig.com
www.grundig.fi

